



Monteringsanvisning

WPC terrassegulv av trekompositt



VIKTIG!

Les hele monteringsanvisningen før du begynner monteringen!
Hvis anvisningene ikke følges, vil kanskje ikke produktet fungere optimalt, og garantien vil ikke gjelde.

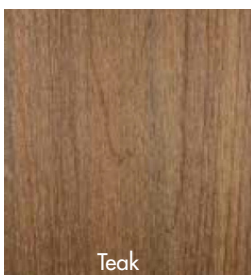

Teak

Teak

Gulvplanke 138 x 22,5 x 5400 mm

Art.nr. 3470

Kantlist

Art.nr. 3471S

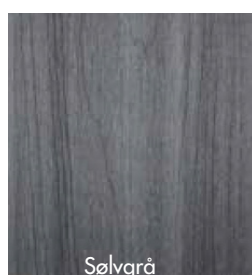

Sølvgrå

Sølvgrå

Gulvplanke 138 x 22,5 x 5400 mm

Art.nr. 3472

Kantlist

Art.nr. 3473S

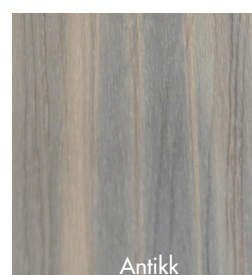

Antikk

Antikk

Gulvplanke 138 x 22,5 x 5400 mm

Art.nr. 3474

Kantlist

Art.nr. 3474S



WPC Ultrashield

Terrassegulvet av komposittmateriale har et beskyttelseslag av en spesialutviklet plast (polymer). Beskyttelseslaget og kjernen blir ekstrudert sammen under høy temperatur, noe som betyr at det ikke er benyttet lim eller andre farlige kjemikalier i produksjonsprosessen.

Kjernen er laget av nøye utvalgte gjenvunne materialer og tresorter med høy tetthet som gir bedre styrke og holdbarhet.

Flekker

Søl som vin, kaffe, soyasaus, vegetabilsk olje m.m. må tørkes opp umiddelbart, og vil da ikke gi noen varige flekker. Sølet trekker ikke ned i beskyttelseslaget.

Sopp, mugg, råte og sprekker

Beskyttelseslaget hindrer at det gror sopp og at det oppstår sprekker i overflaten. Dette betyr lengre holdbarhet enn vanlige terrassegulv av kompositt uten beskyttelseslag.

Bleking

Den unike sammensetningen i beskyttelseslaget gjør at fargene holder mye lenger enn på vanlige komposittgulv. Resultatet etter 3000 timer akselerert test i QUV-kammer viser $\Delta E < 4,0$, hvilket betyr ingen visuell fargeendring som er synlig for det menneskelige øyet.

Maling eller olje

Malingen er en del av beskyttelseslaget, noe som betyr at du ikke trenger å male eller olje terrassegulvet.



Monteringsanvisning for WPC Ultrashield

Oppbevaring og montering av terrassegulvplankene skal alltid gjøres på et rent og flatt underlag. Terrasseplankene må aldri brukes som stolper, støtter, bjelker eller i bærende konstruksjoner.

Til kapping (sirkelsag med et skarpt blad av hardmetall) og montering av terrasseplankene benyttes standardverktøy og monteringsklipsene som er laget for gulvet.

Statisk elektrisitet er et naturlig fenomen som kan oppstå med mange plastprodukter. Dette varierer avhengig av klima og terrassegulvets alder. Et tørt og luftig miljø reduserer forekomsten.

Unormalt høy varme fra eksterne kilder som ild, reflekterende sollys fra energieffektive vinduer osv. kan skade gulvets overflate eller få plankene til å bli buet, skjeve eller utvide seg ekstremt i lengden.

Bruk alltid de tilhørende monteringsklipsene og skruene. Disse klipsene tillater at terrasseplankene kan ekspandere og krympe i takt med variasjoner i temperaturen. Terrasseplankene må monteres med en bevegesfuge mellom endene, slik at de har plass til å utvide seg i lengden. Utvidelsesplassen beregnes ved å multiplisere varmeutvidelseskoeffisienten 0,04 mm med forskjellen mellom temperaturen ved montering og maksimumtemperaturen på stedet multiplisert med plankenes lengde.

F.eks.

Temp. ved montering 15 °C

Maks. temp. 40 °C

Plankelengde 2,9 m

Utvidelsesplass $0,04 \times (40^\circ - 15^\circ) \times 2,9 \text{ m} = 2,9 \text{ mm}$ totalt (= 1,45 mm i hver ende).

Anm. Rund av opp til nærmeste hele millimeter.

Minimum utvidelsesavstand = 1 mm i hver ende.

Ramme

Monteringen skal ikke gjøres rett på et plant underlag, men må monteres på en ramme i henhold til gjeldende byggstandard med en luftspalte på minimum 150 mm som muliggjør luftsirkulasjon og opptørking. Anbefalt bjelkeavstand er 350 mm. Terrasseplankene skal aldri monteres rett på et gammelt tredekke.

Ved montering skal dekkets første og siste planke festes ved at de skrues fast, eller med start- og sluttklips.



Willab Garden AB forbeholder seg retten til å endre materialer, konstruksjon og design.

Montering av dekkets første og siste planke.

Alt. 1

Forhåndsbor først i plankens spor ned i bjelken, og skru fast.



Alt. 2

Forhåndsbor først vinkelrett gjennom planken ned i bjelken, og skru fast.



OBS!

Ved montering med synlige skruer gjelder minimumsavstand:

A. fra gulfplankens kortsida 38 mm.

B. fra gulfplankens langsida 26 mm.

Alt. 3

Forhåndsbor først ned i bjelken, og skru fast startklipset.

Ta deretter den første gulfplanken og før den inn i startklipset som angitt under.

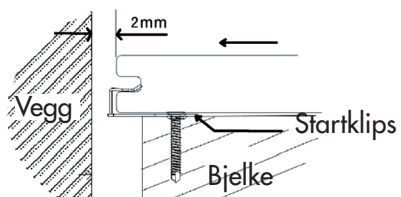

Montering med skjult monteringsklips for WPC Ultrashield

Montering med skjult monteringsklips er både enklere og raskere enn montering av tradisjonelt tredekke.

Før du begynner monteringen med skjulte klips, må du vite hvilket mønster du har tenkt å legge terrassegulvet i. Planlegg hvor du skal ha monterings- og T-klips.
Se side 6-7/9 for mer informasjon.

1. Før først inn TC-1/monteringsklips og TC-2/T-klips i den første terrassegulvplankens spor med skruene opp.
2. Etter at du har satt alle TC-1- og TC-2-klipsene på plass, tar du neste gulvplanke og fører klipset inn i sporet på planken.
3. Skru så fast alle TC-1- og TC-2-klipsene ovenfra.
4. Gjenta trinn 1-3 til terrassegulvet er ferdigmontert.

Merk!

TC-1/monteringsklipsens side med tenner skal alltid vende mot den terrasseplanken som skal låses.

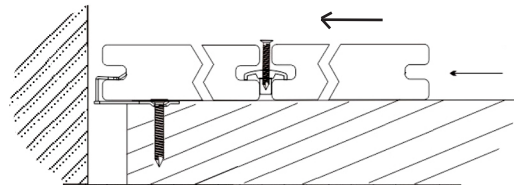
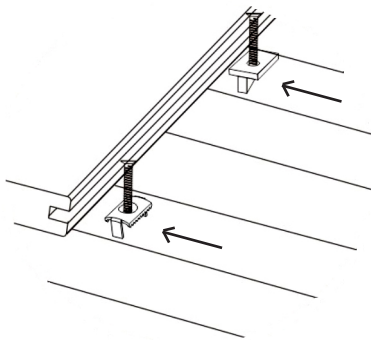

Et annet alternativ er å legge ut alle terrasseplankene først. Før deretter TC-1- og TC-2-klipsene inn i sporene og på plass på hver bjelke. Skru fast. Se bilde til høyre.

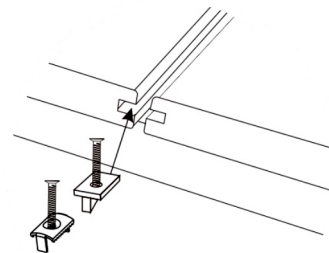

Parallellmønster

1. En golvplankelengde:

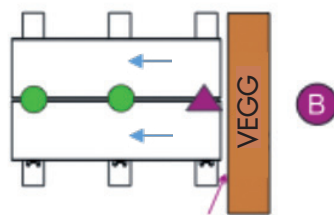
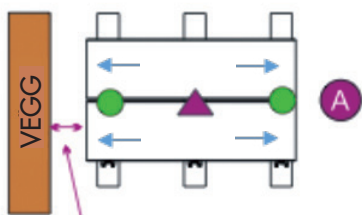

T-klips TC2 mot vegg:
min. 2 mm avstand pr. 1 m golvplanke

Monteringsklips TC1 mot vegg:
ingen avstand mellom golvplanke/vegg

A. Dersom det ikke er vegg på noen av sidene, eller det er vegg på begge sider, skal det monteres monteringsklips i midten.

B. Hvis det bare er vegg på den ene siden, skal det monteres låseklips nærmest vegg.

OBS! Husk å la det være min. 2 mm mellomrom for hver meter med golvplanke.

2. To golvplankelengder (en skjøt):

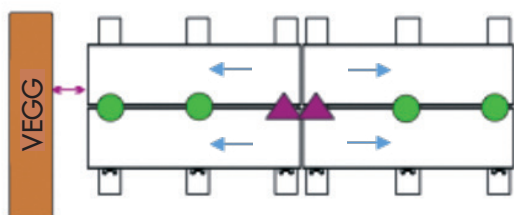

Monter med monteringsklips på hver golvplanke/bjelke i skjøten.

3. Tre eller flere golvplankelengder:

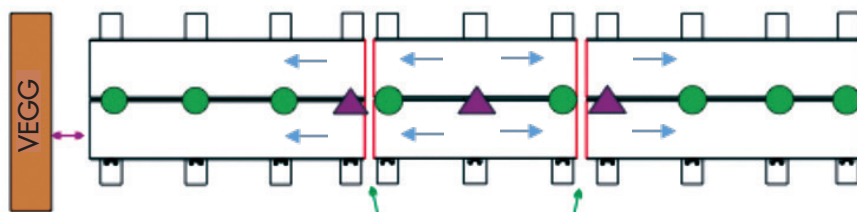

Monter med monteringsklips på hver ytterplankes kortsider/bjelke i skjøten mot midtplanken.

OBS!

Forhåndsbor alltid når du skal skru i en terrassegolvplanke.
Bruk ALDRI 2 stk. monteringsklips på samme golvplanke.

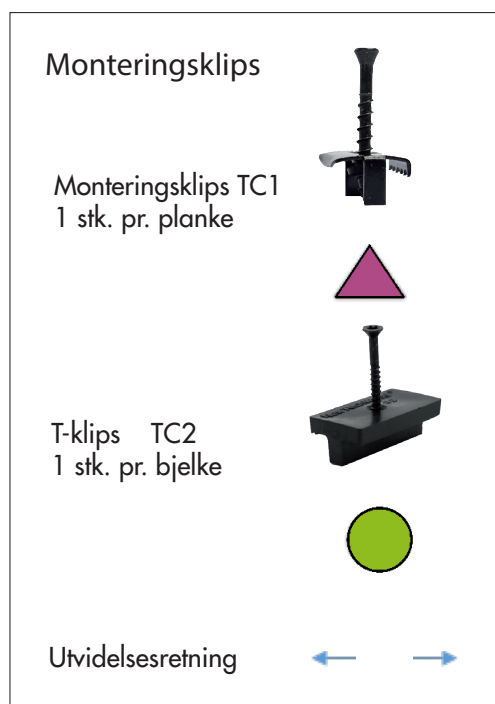

Mursteinsmønster

2-1-2-mønster:

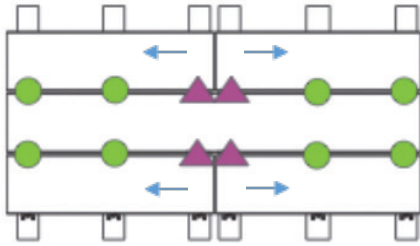

Monter med monteringsklips på hver gulvplanke/bjelke i skjøten.

OBS! Husk å la det være min. 2 mm mellomrom for hver meter med gulvplanke når du har skyveklips mot vegg.

3-2-3-mønster:

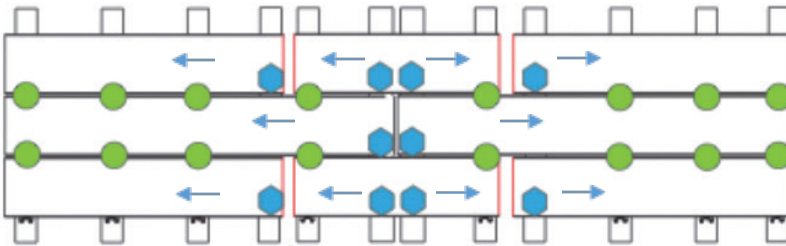

Forhåndsbor gjennom sporet på planken. Skru fast som angitt over. På øvrige steder bruker du T-klips.

OBS!
Forhåndsbor alltid når du skal skru i en terrassegulvplanke.
Bruk ALDRI 2 stk. monteringsklips på samme gulvplanke.

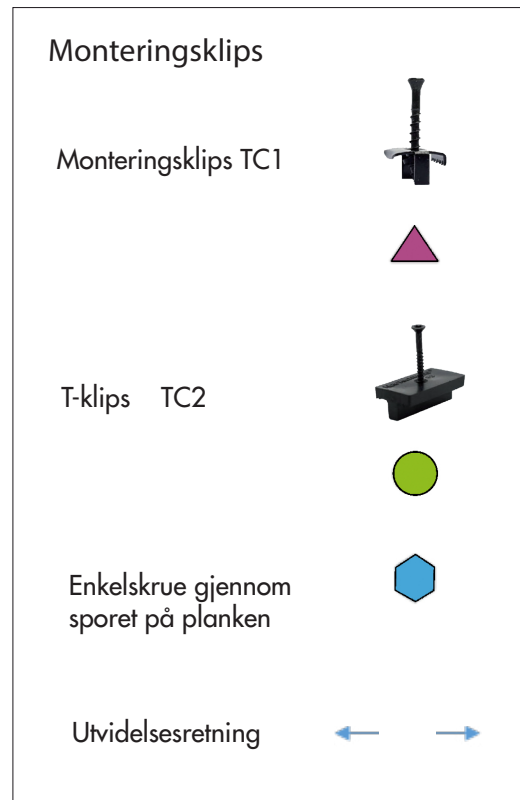

EKSEMPEL:

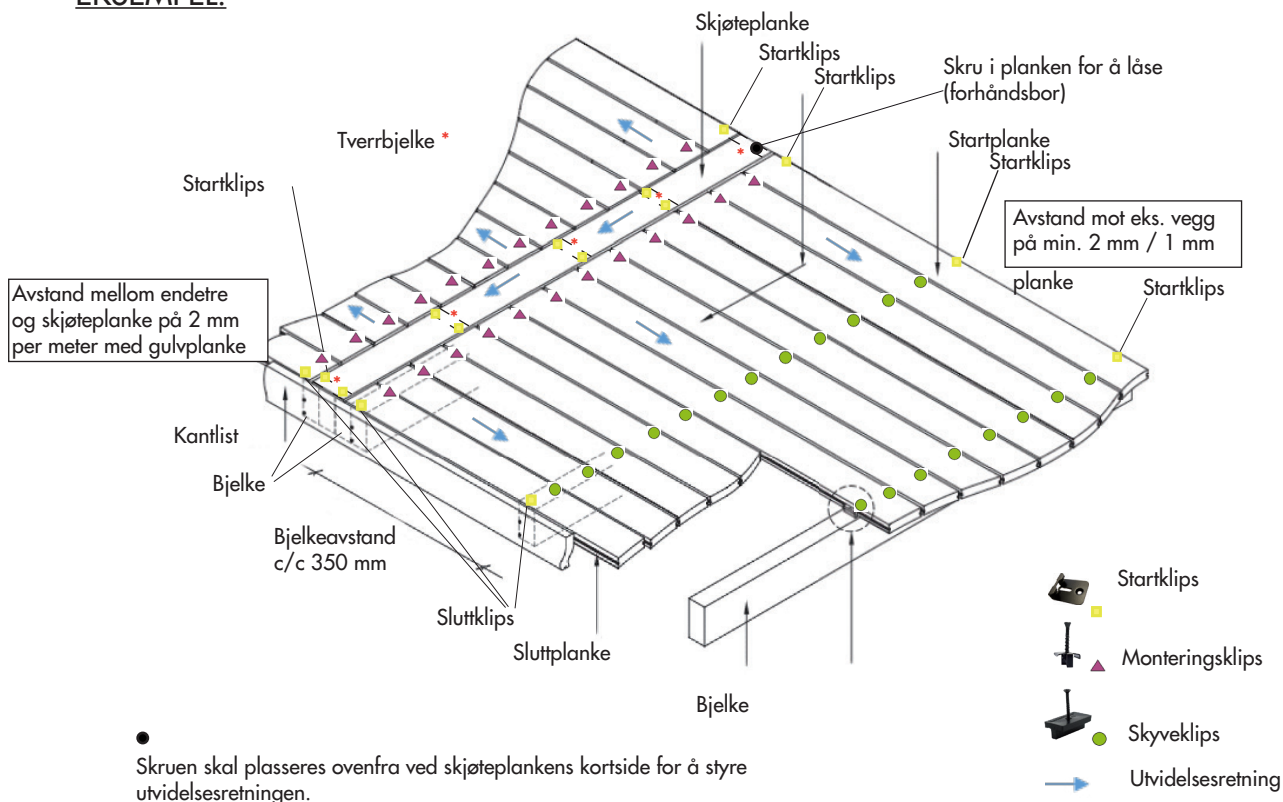

Vedlikeholdsråd

Slik rengjører du ditt WPC-gulv:

- Tregulvet rengjøres enklest med en myk skurebørste eller mopp og lunke såpevann. Arbeid i plankenes lengderetning, og vær nøye med å rengjøre skjøtene mellom plankene for at det ikke skal danne seg alger, sopp og ev. også misfarging.
- Ved høytrykksspyling skal du bruke et bredt munnstykke, og trykket skal være under 1500 psi med en avstand på minst 30 cm fra terrassegulvet. Vær ytterst forsiktig med høytrykksspyling da det er en risiko for at gulvet kan bli skadet.
- Bruk ALDRI metallskuffe når du skal måke snø og is bort fra terrassegulvet.
- WPC-gulv får KUN legges utendørs (f.eks. ikke i en hagestue eller et drivhus).

- Søl etter olje, fett og matrester skal omgående tørkes bort så du unngår varige flekker. Bruk lunke såpevann. IKKE bruk stålull eller annet verktøy som kan skade gulvets overflate. Varierende grad av mugg kan oppstå naturlig som en følge av gunstige temperaturer og luftfuktighet.
- Plankene absorberer og holder på varme når de utsettes for høye temperaturer, enten direkte eller indirekte. Terrassevarmere, griller, åpne ildsteder og lyslykter må brukes med forsiktighet i nærheten av tregulvet så ikke overflaten tar skade.
- Terrassegulvet skal beskyttes godt når det foregår arbeid med sement eller mørtel i nærheten, ettersom sementrester og støv i kombinasjon med vann kan være svært vanskelig å få bort.

Willab Garden AB forbeholder seg retten til å endre materialer, konstruksjon og design.