



# Monteringsanvisning

## WPC Ultrashield träkomposit trall



### VIKTIGT!

Läs hela monteringsanvisningen innan du påbörjar monteringen!

Följs inte anvisningarna kommer kanske produkten inte att fungera optimalt och garantin kommer inte att gälla.

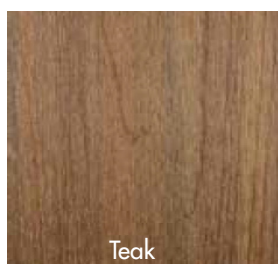

Teak

#### Teak

Trallbräda 138 x 22,5 x 5400 mm

Art.nr. 3470

Sargbräda

Art.nr. 3471

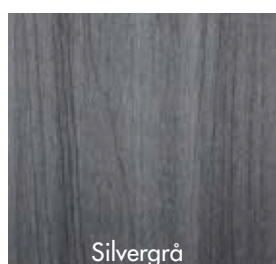

Silvergrå

#### Silvergrå

Trallbräda 138 x 22,5 x 5400 mm

Art.nr. 3472

Sargbräda

Art.nr. 3473

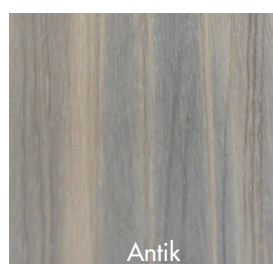

Antik

#### Antik

Trallbräda 138 x 22,5 x 5400 mm

Art.nr. 3474

Sargbräda

Art.nr. 3474S



Tomtholmsvägen 11 Östra Karup 269 21 Båstad SVERIGE  
Tel 0431-686 00 • Fax 0431-686 10 • [www.willabgarden.se](http://www.willabgarden.se)



# WPC Ultrashield

Trallgolvet av träkompositmaterial har ett skyddslagret även specialutvecklad plast (polymer). Skyddslagret och kärnan blir ekstruderat tillsammans under hög temperatur, vilket betyder att det är inte använt lim eller några andra farliga kemikalier i tillverkningsprocessen.

Kärnan är producerad av noga utvalt återvunnet material och träsorter med hög täthet som ger bättre styrka och hållbarhet.

## Fläckar

Spill så som vin, kaffe, sojasås, vegetabilisk olja m.m. skall torkas upp omgående och ger då inga bestående fläckar. Spillet träcker inte ner i skyddslagret.

## Svamp, mögel, röta och sprickor

Skyddslagret hindrar svamp att gro och förhindrar att sprickor uppstår i ytan. Detta ger en längre hållbarhet än vanliga kompositterrassgolv utan skyddslagret.

## Blekning av färg

Den unika sammansättningen i skyddslagret gör att färgerna håller mycket längre än på vanligt kompositgolv. Resultatet efter 3000 timmar akselererat test i QUV-kammare visar Delta E < 4.0 vilket betyder ingen visuell färgförändring som är synlig för det mänskliga ögat.

## Färg eller olja

Färgen är en del av skyddslagret vilket betyder att du inte kommer att behöva måla eller olja ditt trallgolvet.



## Monteringsanvisning WPC Ultrashield

Förvaring och montering av trallgolvräderna skall alltid göras på ett rent, plant underlag. Trallräderna får aldrig användas som stolpar, stöd, balkar, reglar eller i bärande konstruktioner.

För tillkapning (cirkelsåg med en vass klinga av hårdmetall) av trallräderna och montering används standardverktyg och de till golvet utformade monteringsclipsen.

Statisk elektrisitet är ett naturligt fenomen som kan uppkomma med många plastprodukter. En torr och blåsig miljö underlättar förekomsten och varierar beroende av klimat och terrassgolvet's ålder.

Använd alltid de monteringsclips och skruvar som hör till. Clipsen möjliggör att trallräderna kan expandera och krympa efter variation i temperaturen. Trallräderna måste monteras med en rörelsefog mellan ändarna så att det finns utrymme för längdutvidgning.

Expansionsutrymmet beräknas genom att multiplicera värmeutvidgningskoefficienten 0,04 mm med skillnaden mellan temperaturen vid monteringsstillfället och max temperaturen för platsen multiplicerat med brädans längd.

Onormalt hög värme från externa källor som eld, reflekterande solljus från energieffektiva fönster kan skada trallens ytskikt eller få bräderna att bågna, skeva eller utvidga sig extremt på längden.

Ex.

Temp. vid montering 15 ° C

Max temp 40 ° C

Brädlängd 2,9 m

Expansionsutrymme  $0,04 \times (40^\circ - 15^\circ \text{ C}) \times 2,9 \text{ m} = 2,9 \text{ mm}$  totalt (= 1,45 mm i vardera ända).

Anm. Avrunda uppåt till närmaste hela millimeter.

Minimum expansionsavstånd = 1 mm i vardera ända.

Om brädan fästes med fixeringsclips i ena änden, räknas hela expansionen på andra änden av brädan.

### Regelverk

Monteringen får inte göras direkt på ett plant underlag utan måste monteras på ett regelverk enl. gängse byggstandard med en min. 150 mm luftspalt under som möjliggör luftcirkulation och upptorkning. Rekommenderat regelavstånd 350 mm. Trallräderna får aldrig monteras direkt på ett gammalt trädäck. Vid montering av däckets första och sista brädan skall de fixeras genom att skruvas eller med hjälp av start- slutclips.



Willab Garden AB förbehåller sig rätten till ändringar i material, konstruktion och design.

Montering av däckets första och sista bräda.

Alt.1

Förborra först i brädans not ner i regeln och skruva fast.



Alt.2

Förborra först vinkelrätt genom brädan ner i regeln och skruva fast.

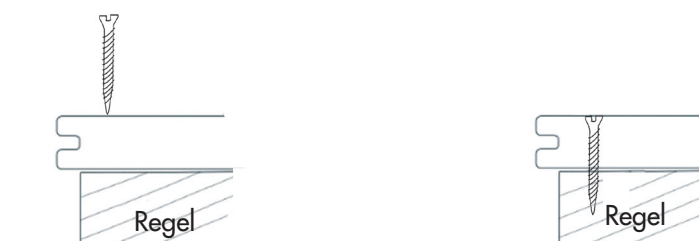

OBS!

Vid montering med synlig skruv gäller minium avstånd

A. från golvbrädans kortända 38 mm.

B. från golvbrädans långsida 26 mm.

Alt.3

Förborra först ner i regeln och skruva fast startclipset.

Tag sedan den första golvbrädan och för den in i startclipset enl. nedan.

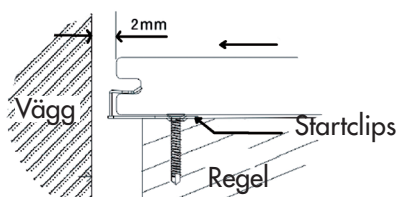

## Montering med dolt monteringsclips för WPC Ultrashield

Montering med dolt monteringsclips är både enklare och snabbare än montering av traditionellt trädäck.

Innan du påbörjar monteringen med dolda clips skall du ha klart med i vilket mönster du tänker lägga ditt terrassgolv. Planera var du skall ha fixerings- respektive T-clips. Se sid 6-7/9 för mer information.

1. För först in TC-1/fixeringsclips och TC-2/T-clips i den första terrassgolvbrädans spår med skruvarna uppåt.
2. Efter att du fört alla TC-1 och TC-2 clipsen på plats tar du nästa golvbräda och för clipsen in i brädans spår.
3. Skruva nu fast alla TC-1 och TC-2 clipsen uppifrån.
4. Upprepa steg 1-3 tills terrassgolvet är färdigmonterat.

Anm.

TC-1/fixeringsclipsets tandade sida skall alltid vändas mot den trallbräda som skall låsas.

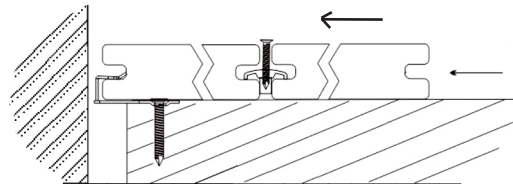
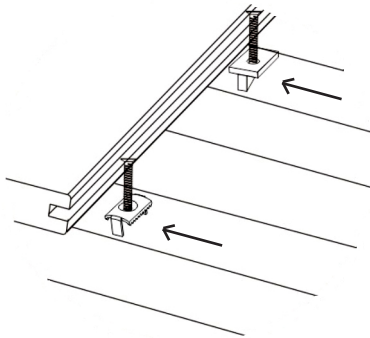

Alternativ

Lägg först ut alla golvbrädorna. För sedan in TC-1 och TC-2 clipsen i spåren och på plats på varje regel. Skruva fast. Se bild till höger.

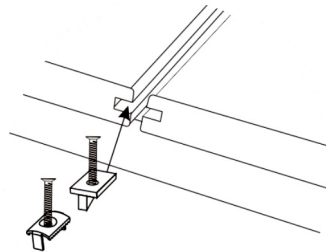

## Parallellmönster

### 1. En Golvbrädsplängd:

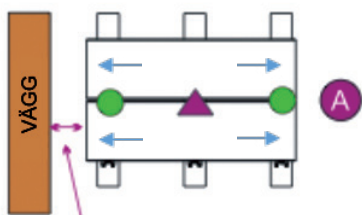

T-clips TC2 mot vägg:  
min 2 mm avstånd / 1m golvbräda

A. Om det saknas vägg på båda sidor eller det finns vägg på båda sidor skall det monteras fixeringsclips i mitten.

OBS! Kom ihåg att lämna min. 2 mm mellanrum för varje meter golvbräda.

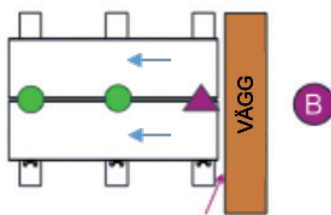

Fixeringsclips TC1 mot vägg:  
inget avstånd mellan golvbräda-vägg

B. Om det bara finns vägg på ena av sidor skall det monteras låsclips närmast väggen.

### 2. Två Golvbrädsplängder ( en skarv ):

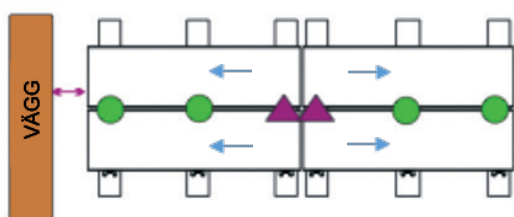

Montera med fixeringsclips på vardera golvbräda/regel vid skarven.

### 3. Tre eller flera Golvbrädsplängder:

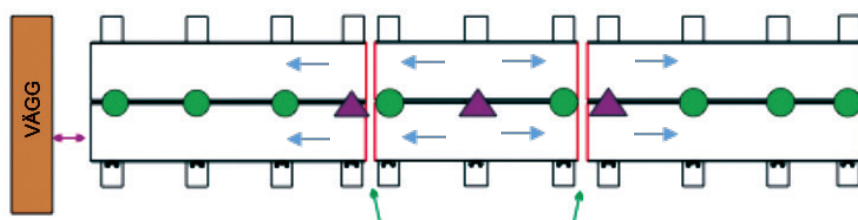

Montera med fixeringsclips vid vardera ytterbrädas kortända/regel i skarven mot mittbrädan.

OBS!

Förborra alltid när du skall skruva i en terrassgolvbräda.  
Använd ALDRIG 2 st fixeringsclips på samma golvbräda.

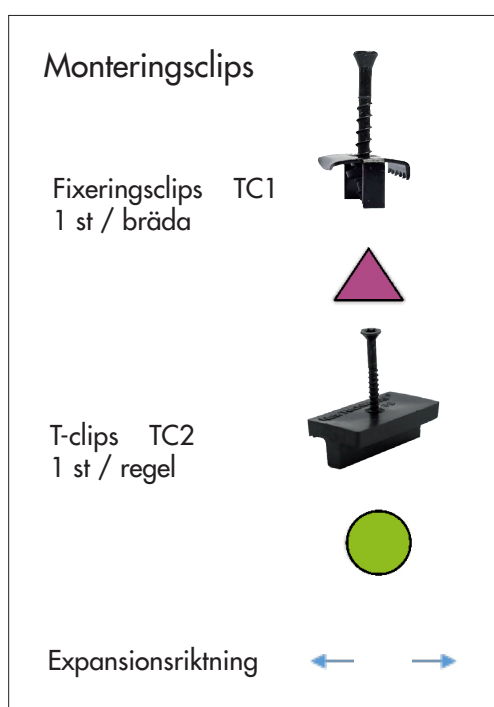



## Tegelmönster

2-1-2 mönster:

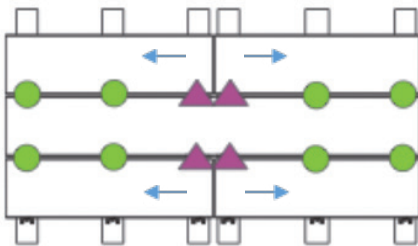

Montera med fixeringsclips på vardera golvbräda/regel vid skarven.

OBS! Kom ihåg att lämna min. 2 mm mellanrum för varje meter golvbräda när du har glidclips mot vägg.

3-2-3 mönster:

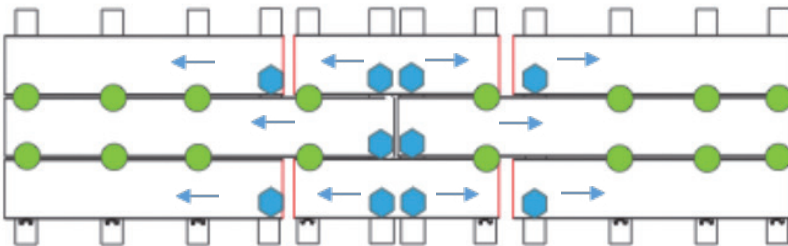

Förborra genom brädans spår. Skruva fast enl. ovan. På övriga ställen använder du T-clips.

OBS!

Förborra alltid när du skall skruva i en terrassgolvbräda.  
Använd ALDRIG 2 fixeringsclips på samma golvbräda.

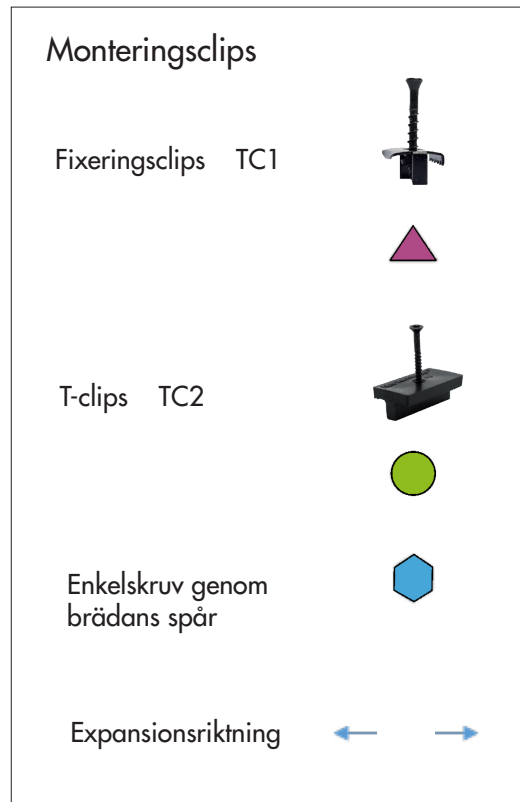

## EXEMPEL

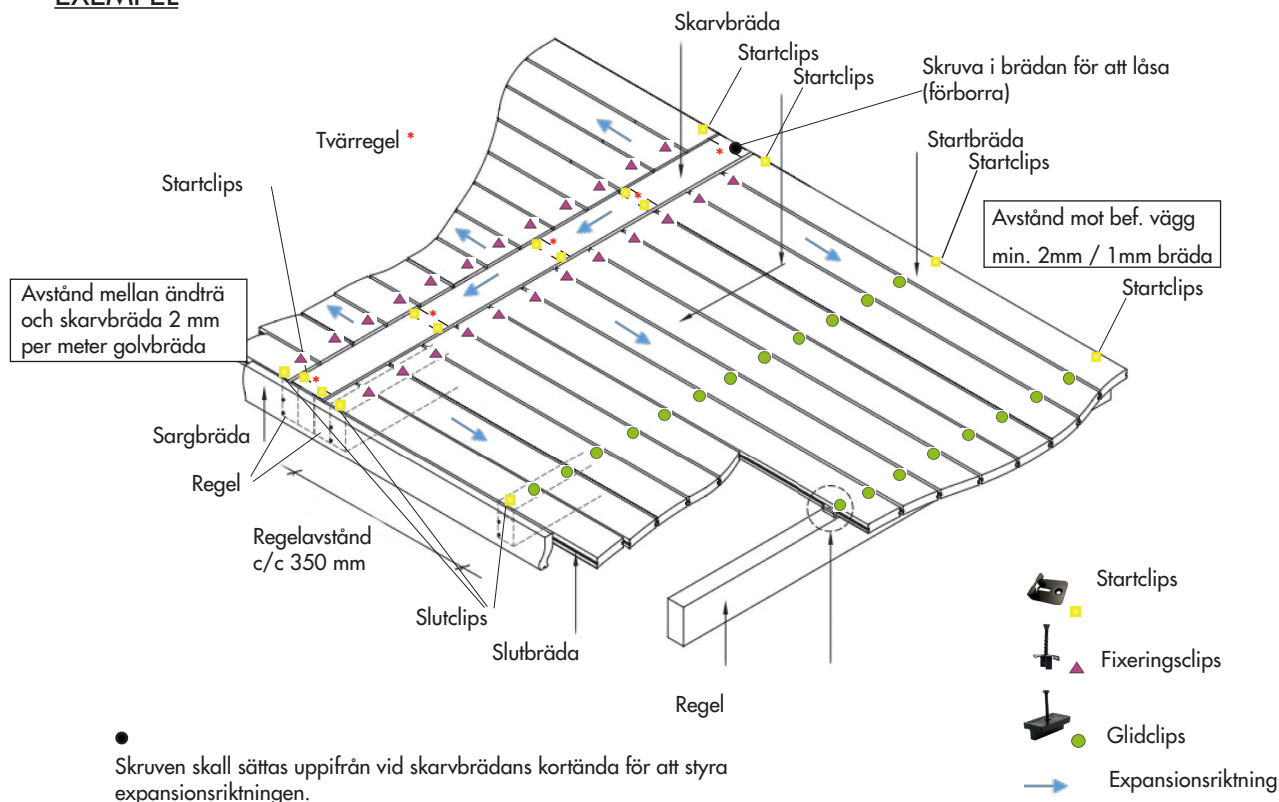

## Skötselråd

Så här rengör du ditt WPC-golv:

- Trallgolvet rengörs enklast med en mjuk skurborste eller mopp och ljummet såpvatten. Arbeta i brädornas längdriktning och var noga med att rengöra skarvarna mellan brädorna för undvika bildning av alger och mögel och ev. missfärgning.

- Vid högtryckstvätt skall brett munstycke användas och trycket vara under 1,500 psi med ett avstånd på minst 30 cm från terrassgolvet. Var ytterst försiktig vid användning av högtryckstvätt då det finns risk för att det kan skada golvet.

Viktigt att veta om ditt WPC-golv:

- Använd ALDRIG metallskyffel för att skotta bort snö och is på ett terrassgolv.
- WPC-golv får ENDAST läggas utomhus (t.ex. inte i ett uterum eller växthus).

- Spill efter olja, fett och matrester skall omgående torkas bort för att undvika bestående fläckar. Använd ljummet såpvatten. Använd INTE ställull eller annat verktyg som kan skada trallens ytskikt. Varierande grad av mögel kan naturligt uppstå beroende av gynnsam temperaturen och luftfuktigheten.

- Trallen absorberar och behåller värme när den direkt eller indirekt utsätts för höga temperaturer. Terrassvärmare, grillar, öppna eldstäder, ljuslyktor skall med försiktighet användas i närheten av tralldäcket så att de inte skadar ytskiktet.

- Tralldäcket skall skyddas väl när arbete med cement och murbruk sker i anslutning till däcket eftersom rester och damm tillsammans med vatten kan vara mycket svårt att få bort.

Willab Garden AB förbehåller sig rätten till ändringar i material, konstruktion och design.