



Monteringsanvisning

System WG 100

Løfte-/skyvedører i aluminium



VIKTIG!

Les hele monteringsanvisningen før du begynner monteringen! Hvis anvisningene ikke følges, vil kanskje ikke partiet fungere optimalt, og garantien vil ikke gjelde.



Classic



Slimline

Tips!

Til monteringen anbefales kranbil
 Vekt for 2-glass: 100 kg / breddemeter
 3-glass: 150 kg / breddemeter

Todelt dør / høyre

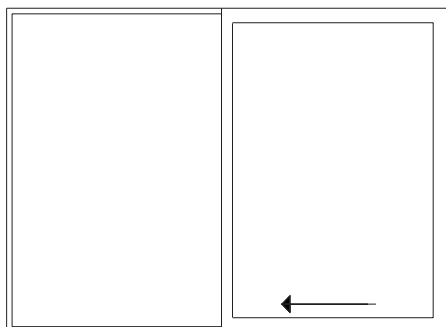

INNSIDE

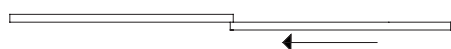

FAST

SKYVBAR

UTSIDE

Todelt dør / venstre

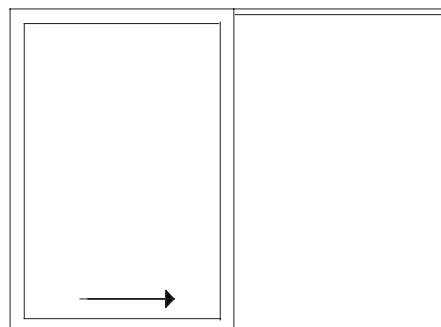

INNSIDE

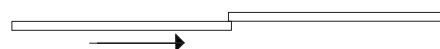

SKYVBAR

FAST

UTSIDE

Håndtak (standard)



Håndtak med
sylindrerlås på
innsiden



Skålhåndtak
på utsiden



Håndtak med
sylindrerlås på
utsiden



Håndtak uten
sylindrerlås på
utsiden

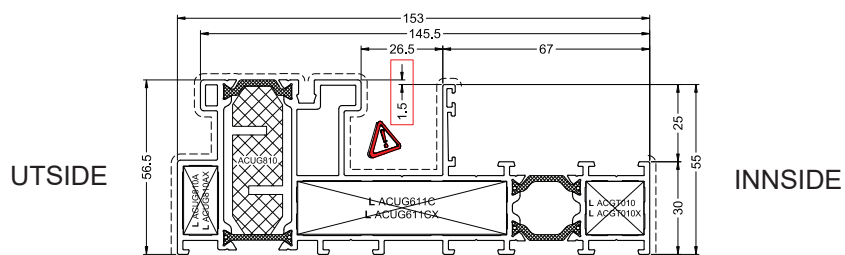

Karm-/terskelmål 2-delt

4-delt dør

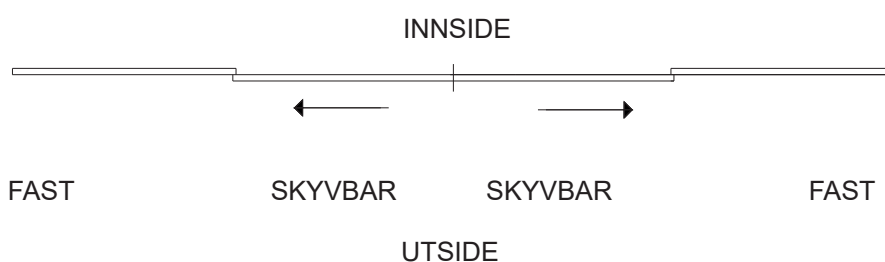
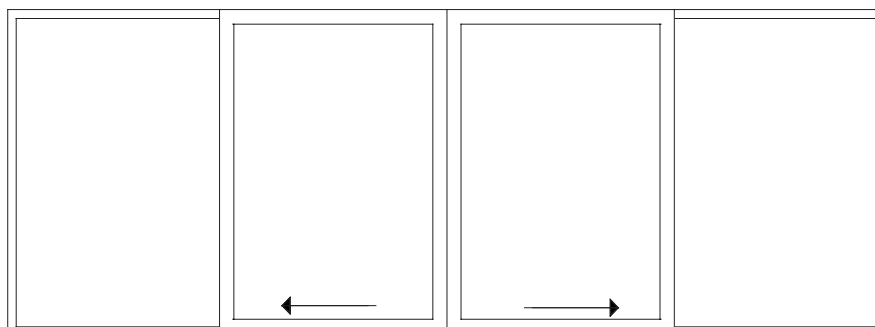

Håndtak (standard)



Håndtak med
sylinderlås på
innsiden



Skålhåndtak
på utsiden

Håndtak (tilvalg)



Håndtak med
sylinderlås på
utsiden



Håndtak uten
sylinderlås på
utsiden

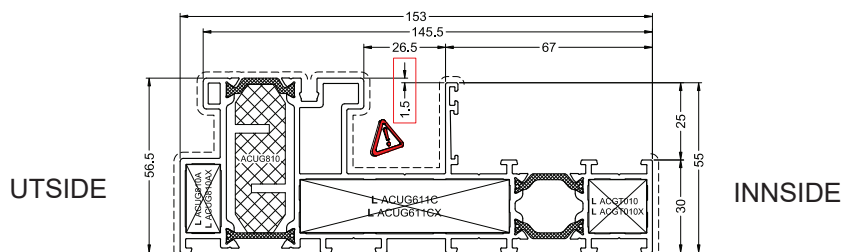

Karm-/terskelmål 4-delt

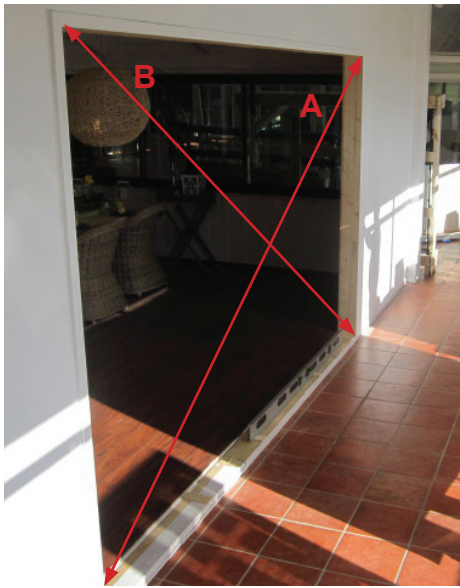

1. Innbyggingsmålene i veggen skal samsvare med målene i ordren.

VIKTIG!

Kontroller diagonalmålene (A og B)
(Diagonalene A og B samt C og D skal være like lange.)

2. Bruk et langt vater for å kontrollere at stolpene er rette og gulvet er i vater. Bruk f.eks. trekiler (medfølger ikke) til justering.



OBS!

*Karmens ytre bredde og høydemål =
innbyggingsmålet
inkluderer et slingringsmonn på 15 mm for
skyvepartier*



3. Sett partiet på plass i døråpningen.
Dreneringshullene skal vende utover.



4. Juster og bruk avstandsstykker på
alle festepunkter.

5. Forhåndsbor og skru fast karmen i henhold til skru-/boremål på side 8.

Innfesting av karm til 2-delt parti.



Innfesting av karm til 4-delt parti.



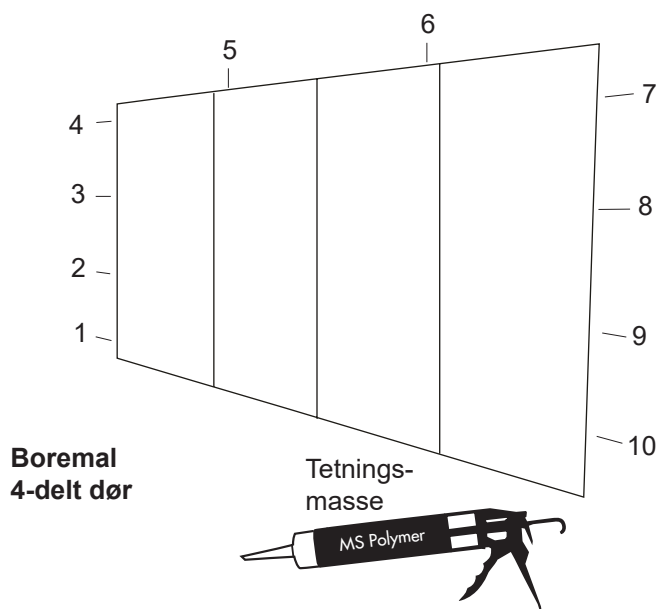
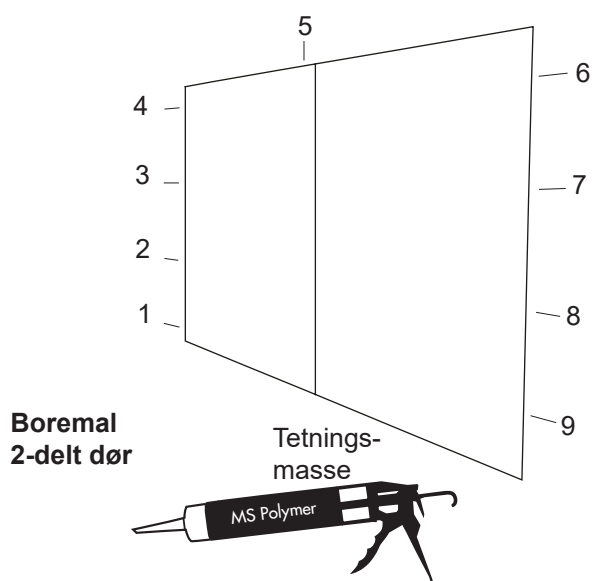

- 6.** Bor hullene i karmprofilen. Fyll skruenhullene med silikon. Se eksempelet på boremal over. Bor med 6 mm bor. Skru fast karmen. Rustfrie rundhodede skruer (5 x 100 mm) (medfølger ikke). Skruhodets diameter skal ikke være over 10 mm.

Det anbefales dryppbeslag (medfølger ikke) samt egnet tetning (medfølger ikke) mellom karm og vegg.

Willab Garden AB forbeholder seg retten til å endre materialer, konstruksjon og design.



7. Press inn de medfølgende plastinnsatsene til dreneringshullene på karmens utside.

Låsing



Håndtaket peker oppover i låst stilling.
Døren kan låses på valgfritt sted langs skinnen.



Håndtaket peker nedover i ulåst stilling.

Montering av fast parti

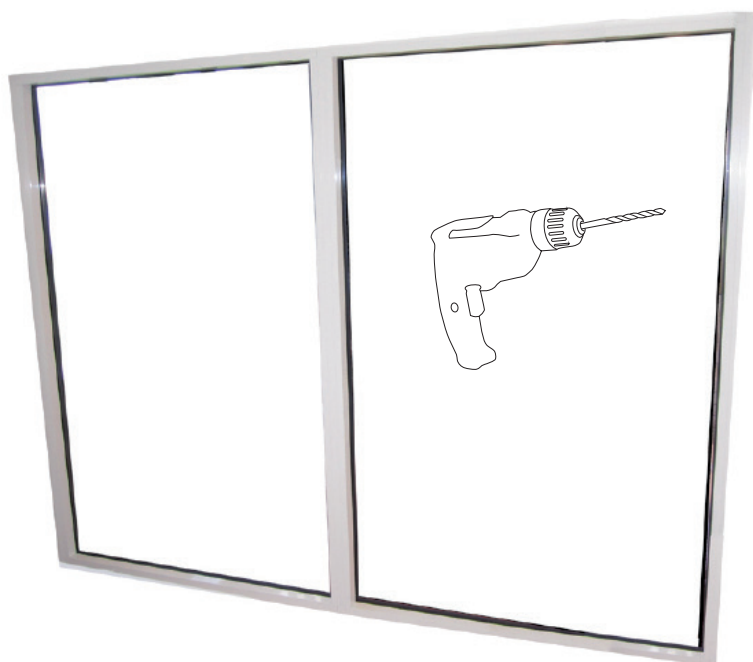

Karmprofil fast parti

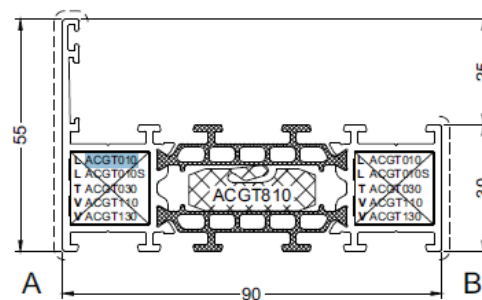

1. Før du setter partiet på plass i veggen, kontrollerer du diagonalmålene samt at veggen og gulvet er i vater. Bruk kiler ved behov. Se side 4 og 5.

Boremal
2-delt fast parti

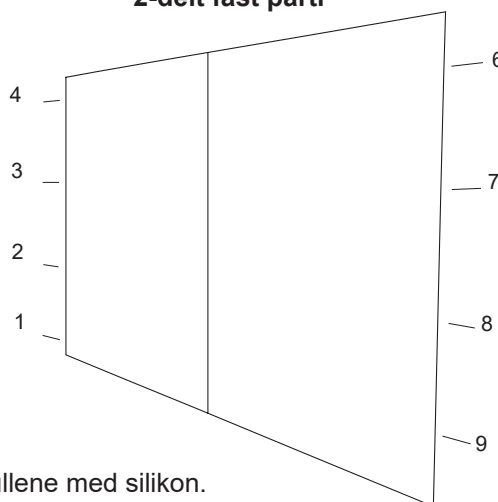
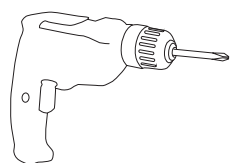

2. Bor hullene i karmens sideprofiler. Fyll skruhullene med silikon. Se eksempel på boremal til høyre. Bruk 6 mm bor. Skru fast karmen. Rustfrie rundhodede skruer (5 x 100 mm) (medfølger ikke). Tett med f.eks. skum, og sett eventuell foring på plass (medfølger ikke).

3. Når du har montert det faste partiet, presser du aluminiumlistene tilbake på plass.

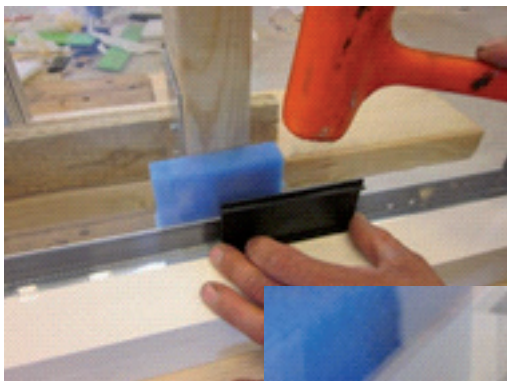

4. Bruk deretter avstandsstykker av plast for å sørge for riktig avstand mellom glasset og aluminiumslisten.

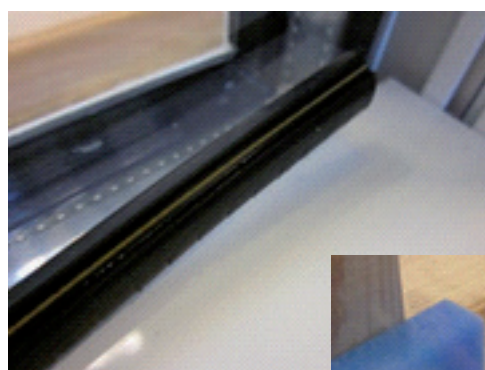
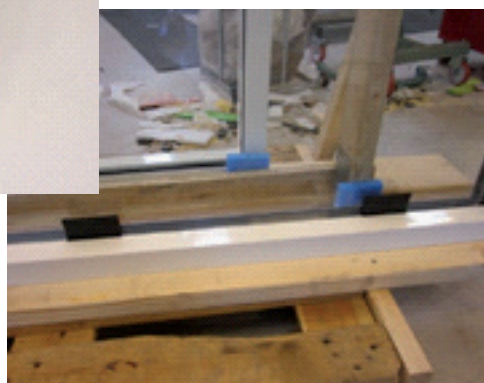

5. Gummilisten har en gul markeringslinje. Denne linjen skal være vendt mot deg. Press inn (eller bruk en gummiklubbe forsiktig) gummilisten mellom glasset og aluminiumslisten.



Råd om vedlikehold

Glass

- Glassene skal rengjøres som vanlig glass.
- Bruk vanlig middel for vindusvask, rikelig med vann og en myk og lofri klut eller gumminal.
- Rødsprit eller acetone kan løse opp spesielle typer smuss. Et skånsomt sølv- eller metallpussemiddel kan polere bort andre typer smuss. Pussemidlet vaskes bort med rødsprit. Tørk deretter av glasset på vanlig måte.
- Ikke bruk skrape, metallgjenstander eller stålull for å fjerne gjenstridige flekker.

Aluminiumsprofiler

- Bruk mildt såpevann, oppvaskmiddel eller bare vanlig vann til rengjøring av profilene.
- Fjern smuss som kan forårsake skader på sporprofiler og hjul.
- Dersom gummilistene rundt glasspartiene gir fra seg farge på profiler og reisverk, benytt limvask for rengjøring.

OBS! For å unngå personskader og fuglekollisjoner anbefaler vi at f.eks. våre glassdekorasjoner "rovfugl" eller "svale" appliseres på alle glassyter.

Viktig å tenke på ...

Unngå kondens

Uansett om du har valgt vanlig glass, energiglass eller isolerglass, kan du få kondens på rutene. Kondens oppstår på kalde overflater, og kald luft «bærer» fuktighet dårligere enn varme overflater og varm luft.

I enkelte tilfeller kan kondensen være en engangsforeteelse, mens i andre tilfeller er det et mer langvarig fuktproblem som ligger bak. Nedenfor finner du de vanligste problemene og forslag til tiltak.

Fukt fra huset

Når du åpner terrassedøren, strømmer det varm og fuktig luft ut i hagestuen. Hvis luften der ute er kaldere, vil fukten skape kondens på de kaldeste overflatene.

Tiltak: Sørg for å ventilere/lufte.

Fukt fra mennesker

Mennesker avgir mye fukt, og en ansamling av folk kan forårsake dugg på vinduene.

Tiltak: Sørg for å ventilere/lufte.

Fukt fra planter

Også planter avgir mye fukt, og hvis du også velger å bruke hagestuen som drivhus, kan du få problemer med kondens.

Tiltak: Mekanisk ventilasjon med f.eks. baderomsvifte e.l.

Uvær

Hvis det kommer mye nedbør i løpet av en kort periode, samtidig som temperaturen faller raskt, vil denne kombinasjonen kunne gi dugg.

Ingen tiltak er nødvendig. Dette vil rette seg når det kommer værromslag.

Fukt fra bakken

Hvis du har et åpent trebjelkelag og bakken er fuktig, kan fuktigheten trenge opp i hagestuen.

Tiltak: Bruk pukk eller sand under bjelkelaget. I sand- eller pukklaget kan det også legges plast som «fuktsperre». Alternativt kan du tette gulvet.

Fukt fra betongdekke

Det tar svært lang tid før et betongdekke tørker ordentlig (mellem 1–2 år avhengig av omstendighetene). I løpet av denne tiden avgir dekket fuktighet som kan gi dugg.

Tiltak: Luft og varm opp rommet når det er kaldt (dette for å få forgang i tørkeprosessen), og unngå å dekke til gulvet (da vil fukten holde seg mye lenger).

Tetting mot konstruksjon

VIKTIG! Montering på grunnen og fasaden løses av kunden. Blikk og tettingstilbehør medfølger ikke. Se side 3.

Det er viktig med blikk rundt partiet

Det er ekstra viktig med platearbeider rundt partiet og tilsyn ved kraftig regn i kombinasjon med vind dersom partiene monteres nær kysten eller på særlig utsatte steder.

Eloksert aluminium

Dersom eloksert aluminium benyttes utendørs, er det viktig at det skjermes fra kontakt med våt sement og mur under byggeperioden ettersom disse materialene inneholder kalk og er alkaliske i våt tilstand.

Willab Garden AB forbeholder seg retten til å endre materialer, konstruksjon og design.