

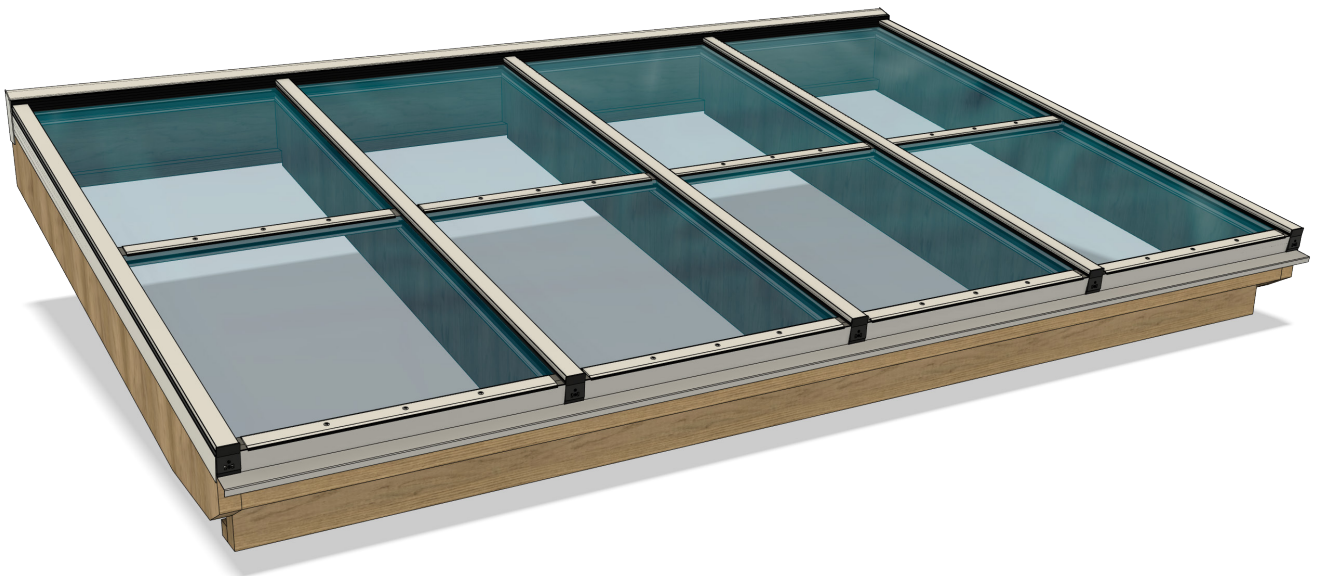

8400 SE



Glasdach

U-Wert 2,7 & 1,7

Inhaltsverzeichnis







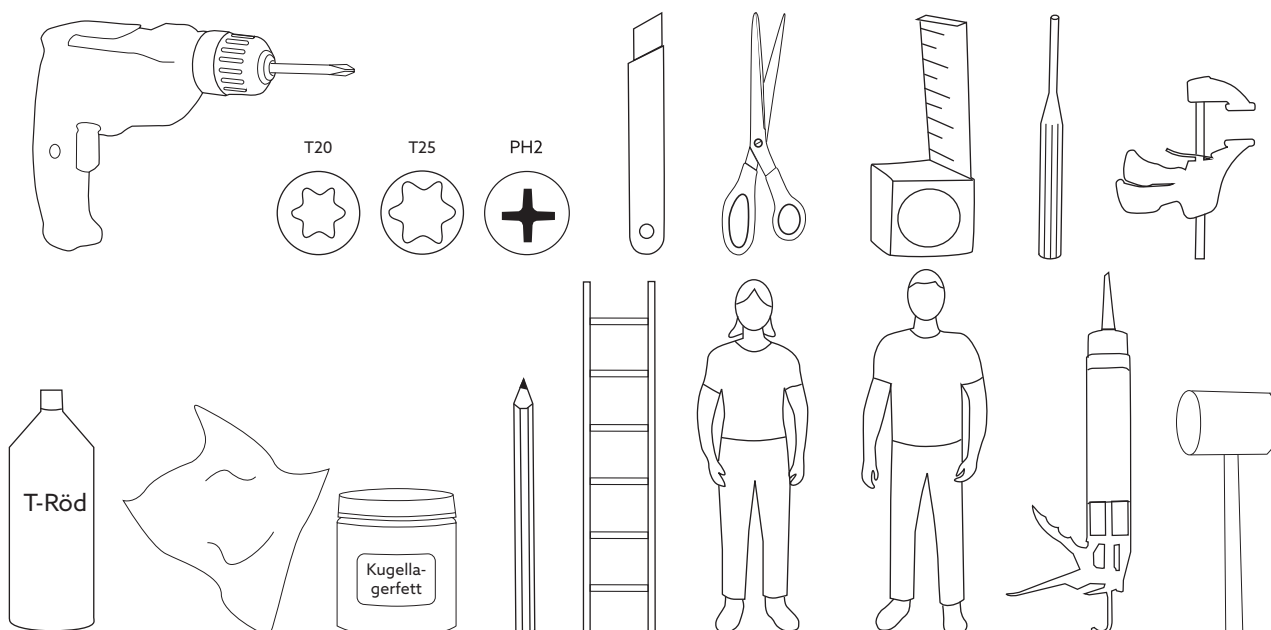



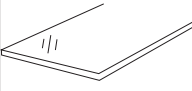



Vor der Montage	3
Werkzeuge	3
Komponenten	4
Montage	5-14
Grund- und Zwischenprofile	5-7
Sprossenprofile	8, 11
Glas	9
Butylband	11
Abdeckkappen	11
Wandmontage	12-14
Pflegehinweise	15
Daran sollten Sie denken	15









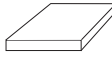







Vor der Montage

- Lesen Sie die Montageanleitung, bevor Sie mit der Montage beginnen! Wenn die Anweisungen nicht befolgt werden, funktioniert das Produkt möglicherweise nicht optimal und die Garantie entfällt.
- Willab Garden AB behält sich das Recht vor, Materialien, Konstruktion und Design zu ändern.
- Wir empfehlen Ihnen, immer einen Fachmann hinzuzunehmen, der für den Anbau und die Abdichtung an der Fassade und dem Fundament verantwortlich ist. Für eine maximale Dichtigkeit müssen unsere Produkte immer durch einen vollständigen Anbau an der Fassade und dem Fundament ergänzt werden. Anschlussprofile an die Fassade sind nicht im Lieferumfang enthalten. Ziehen Sie immer einen Fachmann zu Rate, um eine optimale Dichtigkeit der Übergänge zu erreichen.
- Ziehen Sie alle Schrauben vorsichtig an.
- Verwenden Sie eine Fuge für den Außenbereich, die mit Polycarbonat verwendet werden kann.
- Butylband sollte auf einer trockenen Oberfläche angebracht werden.
Die Verwendungstemperatur des Butylbandes liegt zwischen + 10° und + 30°.
Die Montage bei einer niedrigeren Temperatur erfordert eine Wärmepistole, um das Butylen zu kleben. Beachten Sie, dass die Montage viel schwieriger und unsicherer ist, um das Dach abzudichten.
- Um die Funktion und die Lebensdauer des Glases zu gewährleisten, ist es unerlässlich, dass es ordnungsgemäß transportiert und behandelt wird.
- Es ist wichtig, dass die Holzkiste mit den Glaskassetten sorgfältig behandelt, trocken gelagert und nicht direkter Sonneneinstrahlung oder Regen ausgesetzt wird, da dies zu Rissen und Anlaufen des Glases führen kann.
- Die Glaskassetten bestehen zum Teil aus gehärtetem Glas, das eine Stoßeinwirkung an den Kanten nicht verträgt und daher niemals in Position geklopft werden darf. Für jegliche Anpassung muss die Glaskassette angehoben werden. Die Oberseite der Glaskassette ist aus gehärtetem Glas (abgerundete Kante) und weist eine Prägung im Glas auf.
- Wir befolgen die schwedischen Flachglasrichtlinien.
- Isolierglas 26 mm, laminiertes Floatglas (unten) und gehärtetes Sicherheitsglas (oben). U-Wert von 2,7. Alternativen mit Energieglas haben einen U-Wert von 1,7.
- Jeglicher Etikettenkleber wird mit T-Rot entfernt.

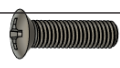
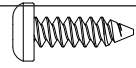

Komponenten

Teil.nr	Profil	Artnr.	Bezeichnung
1		Anderen Artnr.	Glaskassette
2		PR212	Grundprofil
3		VR514	Isolator
4		MC150	Klemmprofil
5		DK052N	Abdeckkappen
6		UN1314	Sockelblech
7		9170	Holzleiste 60 x 20 mm
8		UTL060	Winkelprofil 60 x 25
9		MC055	Oberprofil
10		VR2030	Bodenprofil
11		MC116	Erhöhung Zwischenprofil
12		PR060	Zwischenprofil Glas
13		VR2426	Wandmontageprofil
14		UTL022BRUT	Füllprofil 25 x 20 mm
15		UTL013E(R)	Winkelprofil 80x25
16		6662	Kunststoff-Abstandshalter

Teil.nr	Profil	Artnr.	Bezeichnung
17		ACVR2015	Abdeckkappen der Sparren des Glasdaches
18		ACVR2426	Endstück
19		ACMC025	Sprint-Sparren
20		ACMC026	Sprint-Giebelsparren
21		ACMX09811	Butylband
22		ACMC016	3 mm Gummidichtung zum Sprossenprofil
23		ACMC117	Gummidichtung der Abdeckkappen der Sprosse
24		ACMC115	Zwischenprofil der Gummidichtungen
25		ACMC015	13 mm Gummidichtung zum Isolator
26		ACMC118	Gummidichtung für Klemmprofil
27		ACMC150	Klemmprofil der Gummidichtung an der Außenseite
28		ACVR202	Gummidichtung Wandmontageprofil
29		9688U	Schraube 5,0 X 80
30		30047	Schraube 4,8 x 25 für Zwischenprofil + Endstück des Sparrens
31		30067	Schraube 6,3 x 32 Oberprofil
32		ACVR216	Schraube 4,8 x 18 Endstück
33		30068	Schraube 4,8 x 50 für Klemmprofil
34		30039	Schraube 4,2 x 50 für Grundprofil

Konstruktion

- Das Glasdach sollte immer auf einer Konstruktion, die aus den Sparren besteht.
- Wir empfehlen immer, dass die Dachbalken ausgeführt werden aus Brettschichtholz. Die großen Temperaturunterschiede machen dass sich gewöhnliches Holz verdreht und das Dach undicht machen.
- Die Sparren, an denen die Grundprofile montiert werden müssen mindestens 56 mm breit sein, um müssen, um eine korrekte Befestigung zu gewährleisten.
- Der Abstand zwischen den Sparren (Mittenabstand) darf mindestens 600 mm und maximal 1000 mm. Dieses Maß ist bei der Bestellung festgelegt. Siehe genaue Maße auf der Zeichnung.
- Die minimale zulässige Neigung des Daches beträgt 6° und die maximale Neigung 30°.

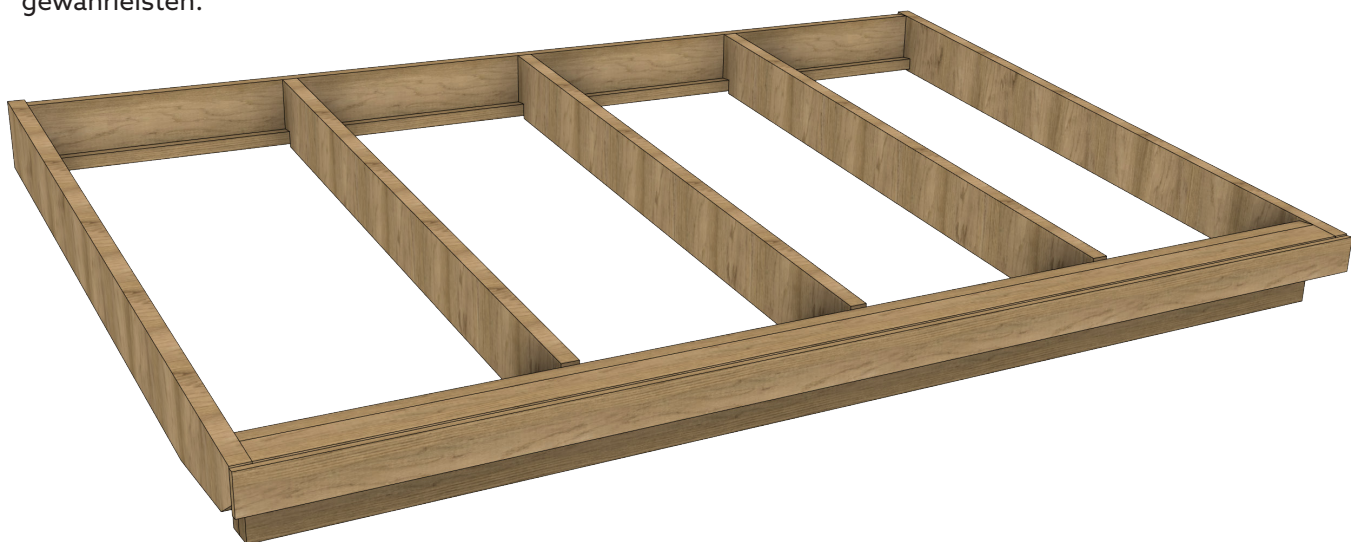

BEI MONTAGE DER SPARREN

- Achten Sie darauf, dass die Sparren immer in einer Linie mit dem Rahmenprofil montiert werden.
- Wenn der Riegel oder das Rahmenprofil falsch montiert wird, werden die Grundprofile gebogen und das Dach kann beschädigt werden.

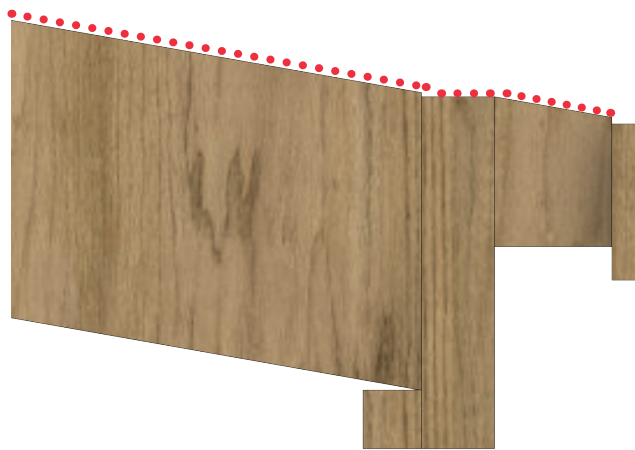
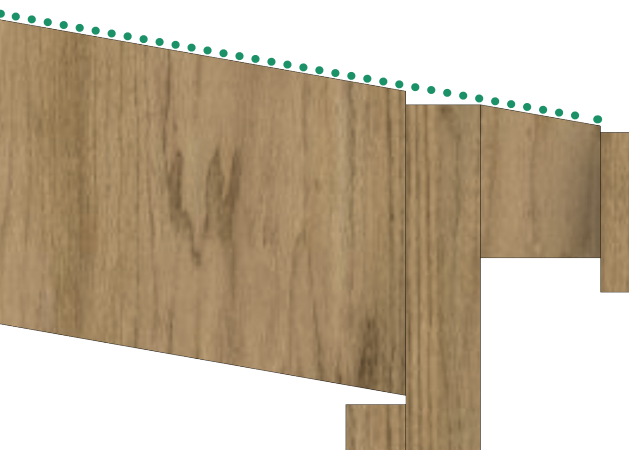

1. MONTAGE DES SOCKELBLECHS

- Positionieren Sie das Sockelblech (6) an der Vorderkante entlang des gesamten Rahmens.
- Es wird mit 45 mm Abstand zur Außenkante geklebt.
- Sichern Sie es während der restlichen Montage mit einer Einhandzwinge.

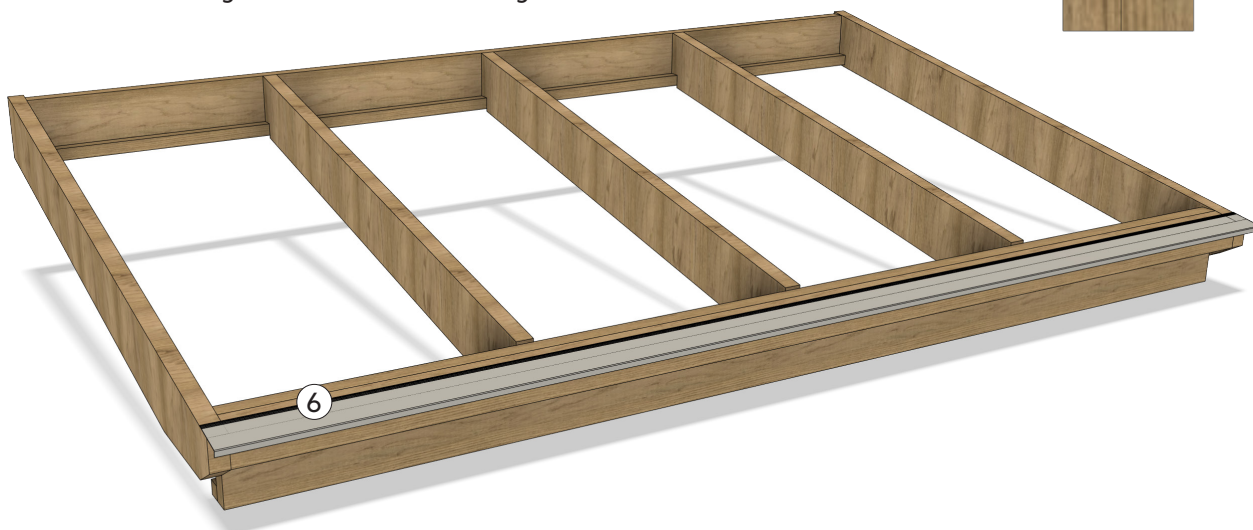
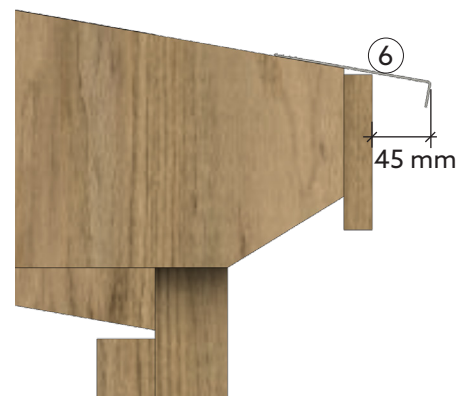

2. MONTAGE DER GRUNDPROFILE

- Positionieren Sie die Grundprofile (2) jeweils an jedem Sparren.
- Denken Sie daran, das Grundprofil auf dem Sparren zu zentrieren.
- Schrauben Sie die Profile über die vorgebohrten Löcher mit Schraube 4,2 x 50 (34) an den Sparren fest.

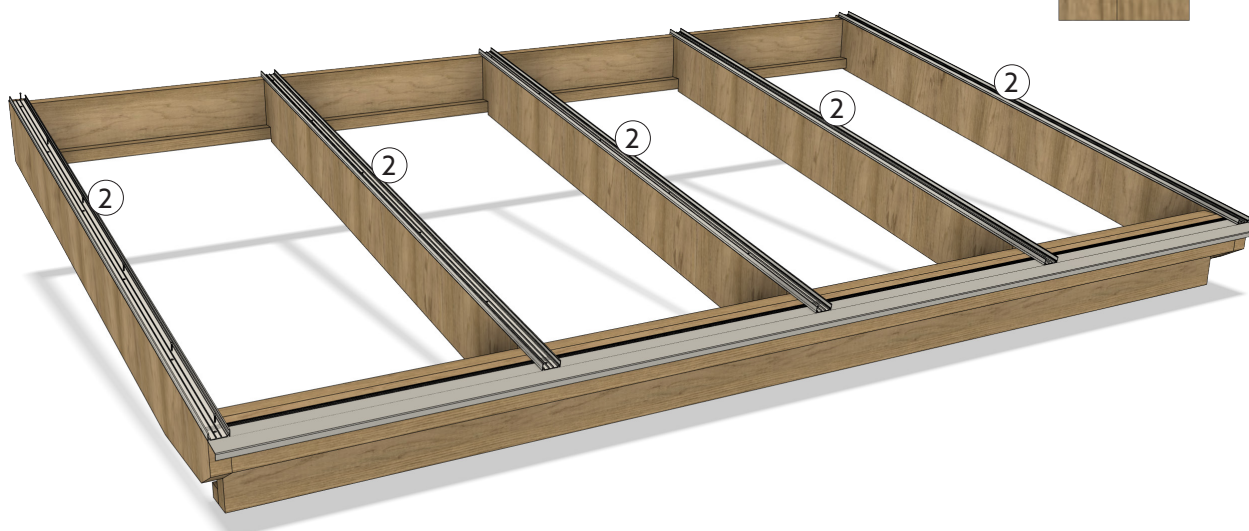
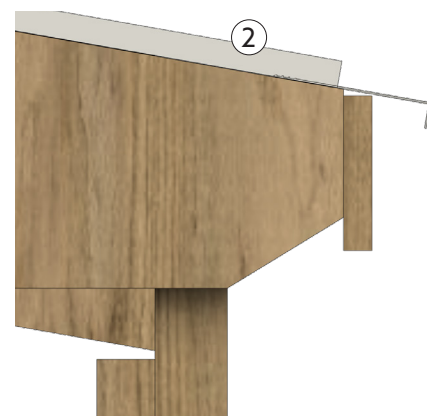

3. MONTAGE DER HOLZLEISTEN

- Schneiden Sie die Leisten so zu, dass sie in jedes Dachfach passen. Messen Sie für das richtige Maß von Grundprofil zu Grundprofil.
- Positionieren Sie eine Leiste (7) an der Vorderseite jedes Dachfaches.
- Richten Sie die Leiste an der Außenkante der Grundprofile aus.
- Befestigen Sie sie, indem Sie die Leiste und das Sockelblech (6) mit einem 5,5-mm-Bohrer vorbohren. Schrauben Sie dort Schraube 50 x 80 (29) ein.

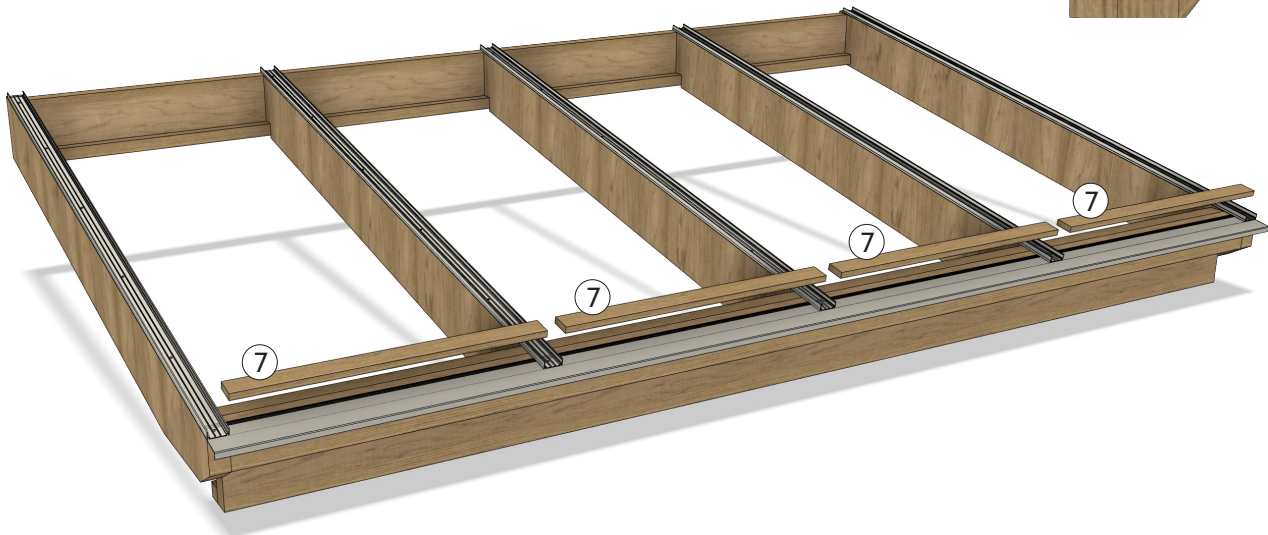
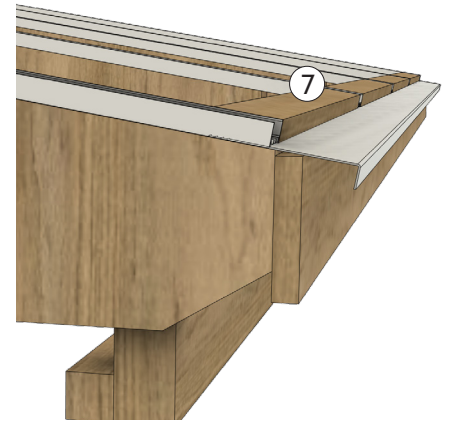

4. MONTAGE DER ISOLATOREN

- Fug enderne på grundprofil (2) og isolatorer (3) for at få en tæt tilslutning mod dækprofilen (17).
- Befestigen Sie die Abdeckkappen (17) an der Unterkante der Isolatoren mit Schraube 4,8 x 25 (30).
- Setzen Sie einen Isolator (3) an jedes Grundprofil. Das Ende mit den Löchern für die Stifte sitzt an der Vorderkante.
- Bei einem Satteldach sind die Stifte in den Isolatoren an die Fassade zu montieren, bevor sie an den Grundprofilen montiert werden. Siehe Schritt 7.
- Schlagen Sie den Isolator mit einem Gummihammer leicht in das Grundprofil ein.

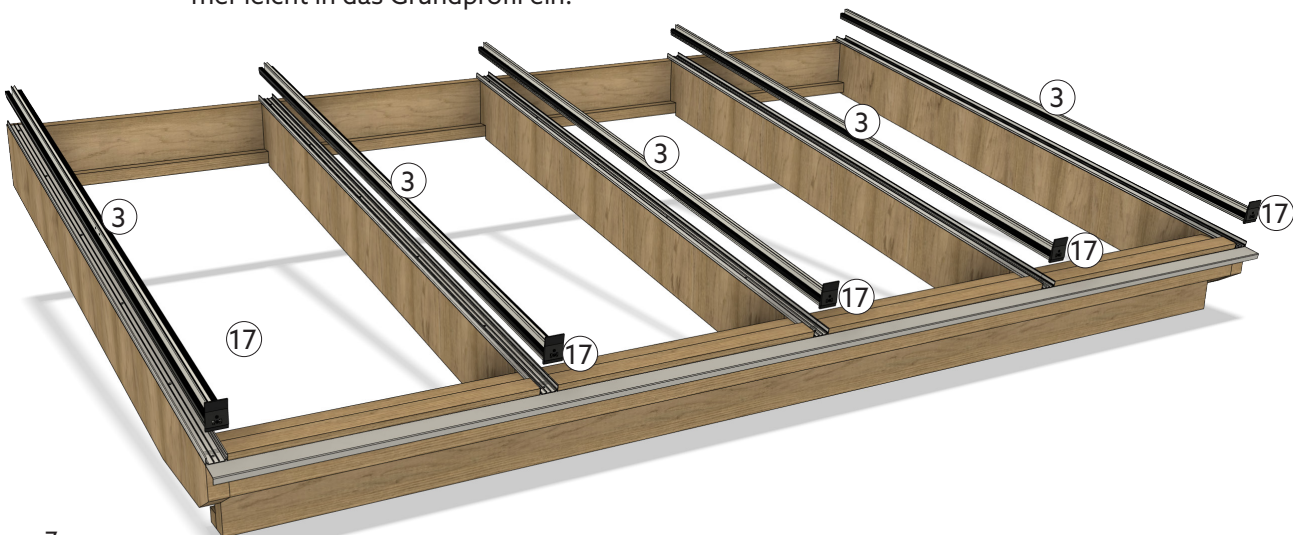
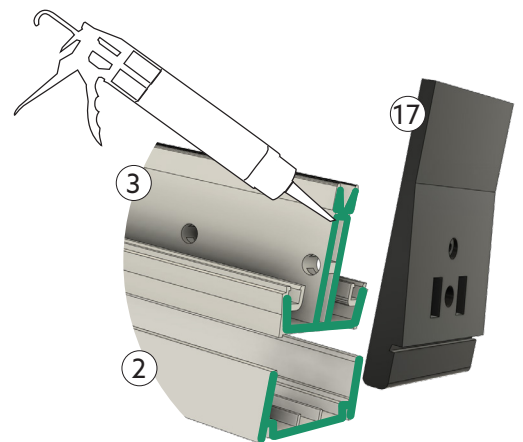

5. MONTAGE DER ISOLATOREN

- Stellen Sie sicher, dass der Isolator Kante an Kante mit dem Grundprofil an der Vorderkante liegt.
- Befestigen Sie die Isolatoren mit Schraube 4,8 x 25 (30) an den Grundprofilen.
- Tragen Sie reichlich Fugmasse auf und um die Schraubenköpfe auf.

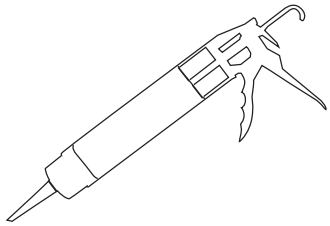
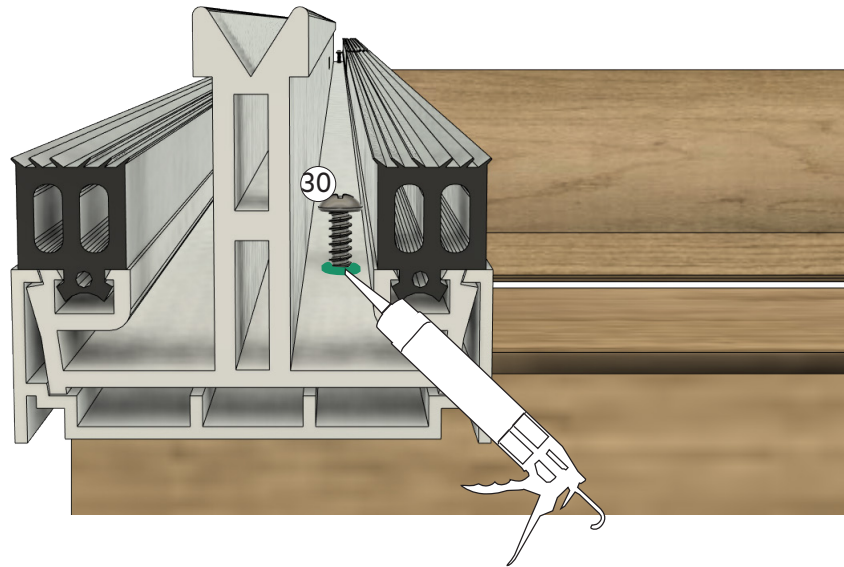

6. MONTAGE DER ZWISCHENPROFILE

- Setzen Sie das Höhenprofil (11) in die größte Schiene des Zwischenprofils (12) ein.
- Schneiden Sie die Gummidichtung (24) auf die gleiche Länge wie die Profile zu. Dehnen Sie die Gummidichtung nicht, sonst zieht sie sich zusammen und ist zu kurz.
- Positionieren Sie jedes Dachfach Kante an Kante mit der Innenseite der Querpfette, wobei das Höhenprofil nach innen weist.
- Befestigen Sie es mit Schraube 4,8 x 25 (30).
- Fugen Sie alle Ecken aus.

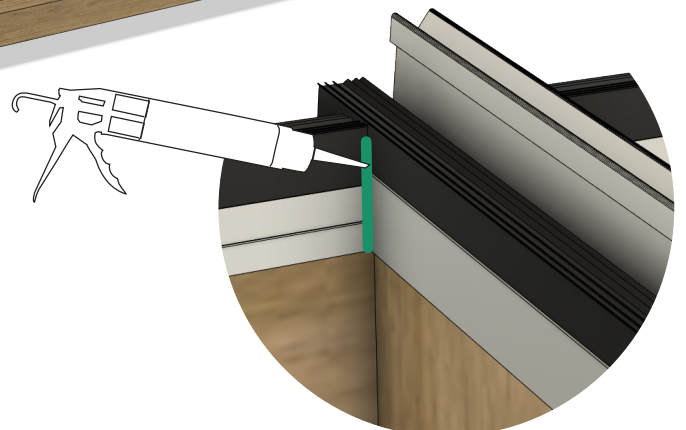
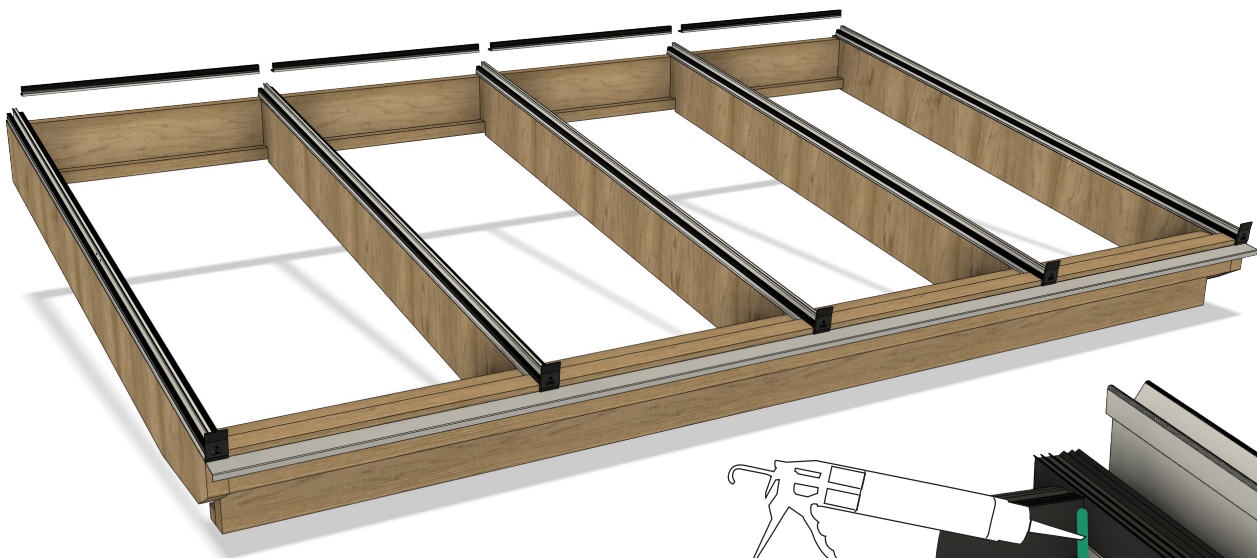
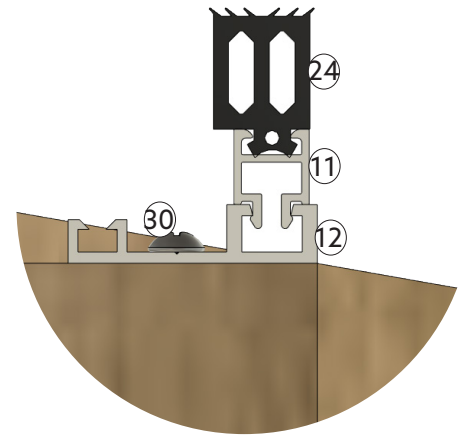

7. MONTAGE DES BODENPROFILS - SPROSSEN

- Entfernen Sie die Gummidichtung des Isolators ohne Abschneiden dort, wo die Bodenprofile (10) über die vorgebohrten Löcher des Isolators montiert werden sollen.
- Tragen Sie reichlich Fugenmasse auf, bevor Sie die Bodenprofile montieren.
- Montieren Sie die Stifte und die Bodenprofile gemäß der jeweiligen Anleitung unten.
- **Giebelsparren an der Fassade**
Schieben Sie die Stifte (20) durch den Isolator, bevor der Isolator am Grundprofil montiert wird.
- **Giebelsparren**
Montieren Sie das Bodenprofil und schieben Sie die Stifte (20) von außen durch den Isolator in das Bodenprofil der Sprosse.
- **Mittlere Sparren**
Schieben Sie die Stifte (19) in das Bodenprofil. Montieren Sie das Bodenprofil, schieben Sie dann den Stift durch den Isolator in die Sprosse, die auf der anderen Seite des Sparrens montiert ist.

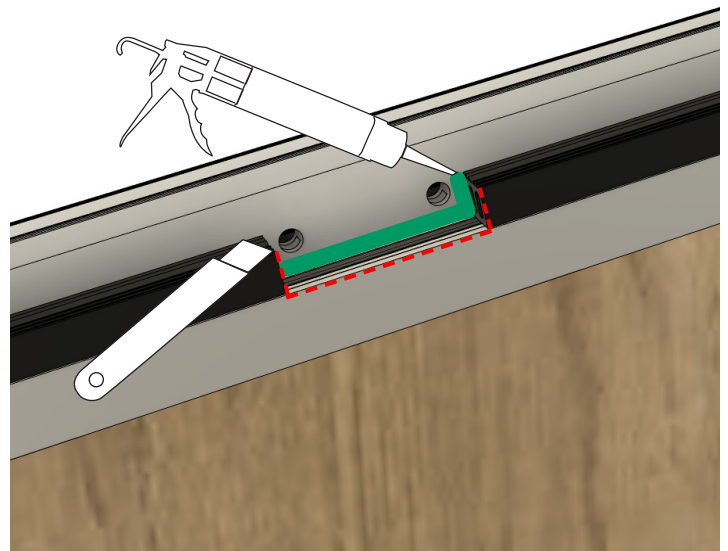

GIEBELSPARREN

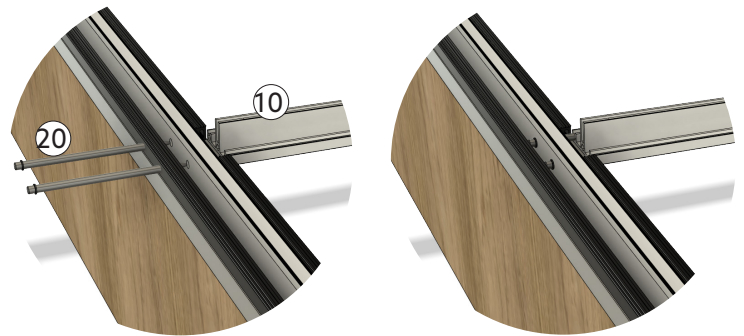

8. MONTAGE DER GUMMIDICHTUNG

- Entfernen Sie die Unterseite der Gummidichtung (22) nur dort, wo sich die Stifte im Bodenprofil befinden.
- Gummidichtungen an allen Bodenprofilen montieren.
- Überprüfen, ob die Höhe mit der Gummidichtung am Isolator übereinstimmt.
- Dehnen Sie die Gummidichtung nicht, sonst zieht sie sich zusammen und ist zu kurz.

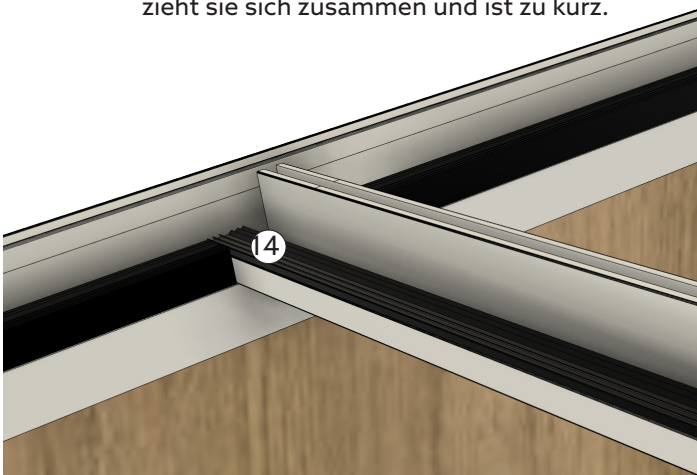
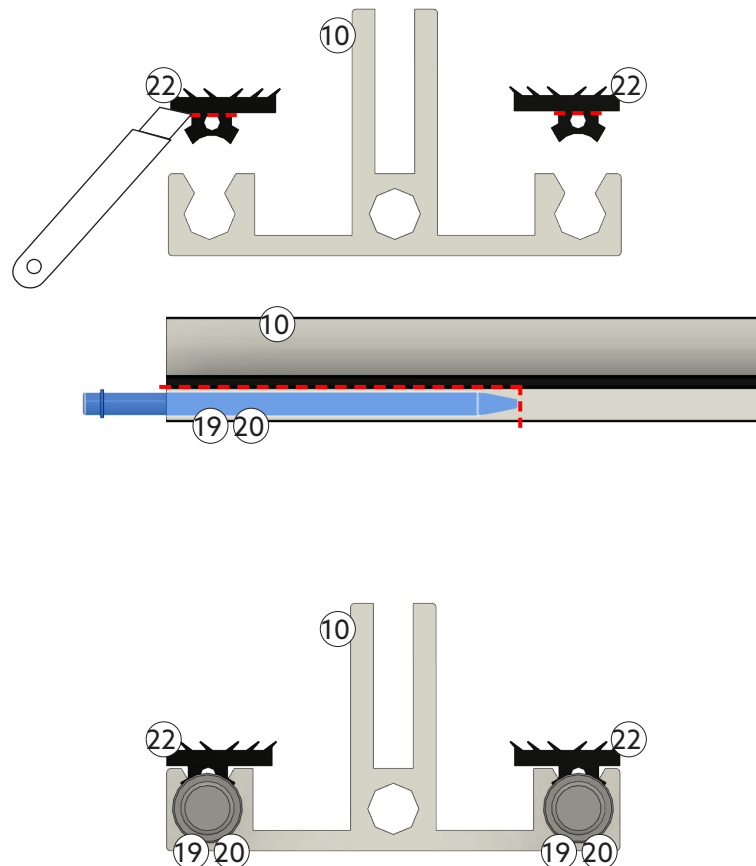

9. MONTAGE DES BODENPROFILS - VORDERKANTE

- Das Bodenprofil (10) wird Kante an Kante mit der Außenkante des Grundprofils (2) montiert.
- Entfernen Sie dort, wo das Bodenprofil montiert werden soll, die Gummidichtung (25) des Isolators (3).
- Montieren Sie die Bodenprofile in jedem Dachfach und befestigen Sie sie mit Stiften, wie in Schritt 7.
- Montieren Sie die Gummidichtung wie in Schritt 8.

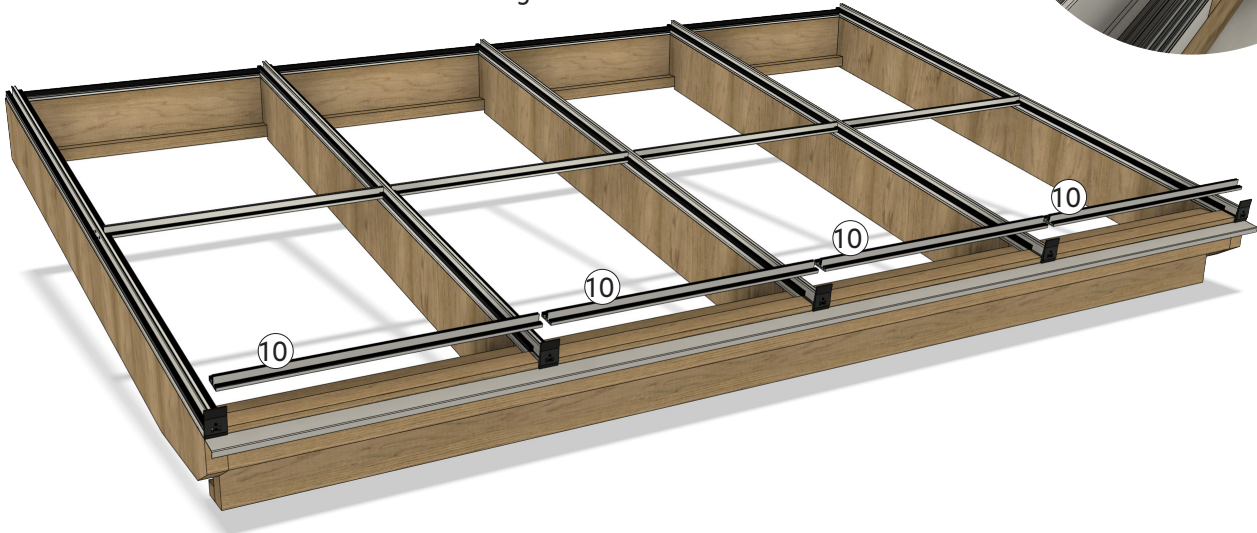
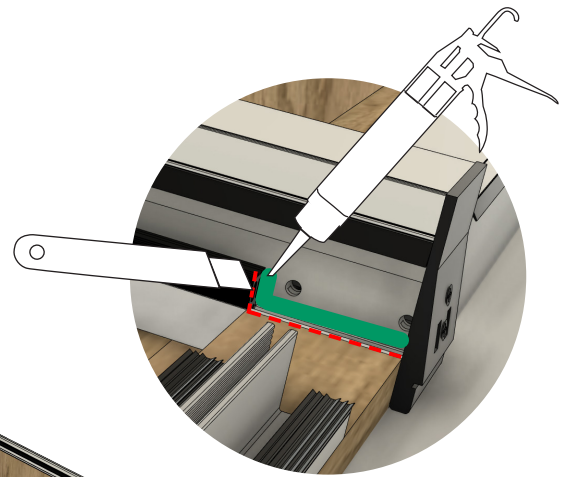

10. INSTALLATION DER GLASKASSETTEN

- Gehen Sie vorsichtig mit dem Glas um!
- Prüfen Sie, ob die Glaskassetten (1) unbeschädigt sind, insbesondere ob die Kanten intakt sind.
- Das Glas wird mit der gehärteten Seite nach außen montiert und ist dort mit einer WG-Prägung versehen, die von außen lesbar sein muss.
- Zentrieren Sie die Glaskassetten in dem jeweiligen Dachfach.
- Justieren Sie sie, indem Sie die Glaskassette richtig anheben. Gehärtetes Glas toleriert kaum Stoßeinwirkung und darf niemals in Position geklopft werden.
- Legen Sie zwei Kunststoff-Abstandshalter (16) in jedes Dachfach zwischen Bodenprofil und Glas, sowohl an der Sprosse als auch an der Vorderkante.

SPROSSEN

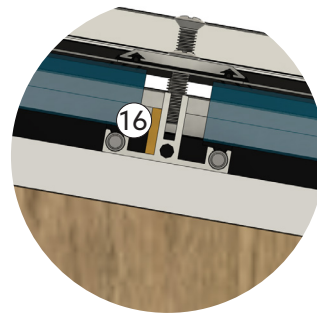

VORDERKANTE

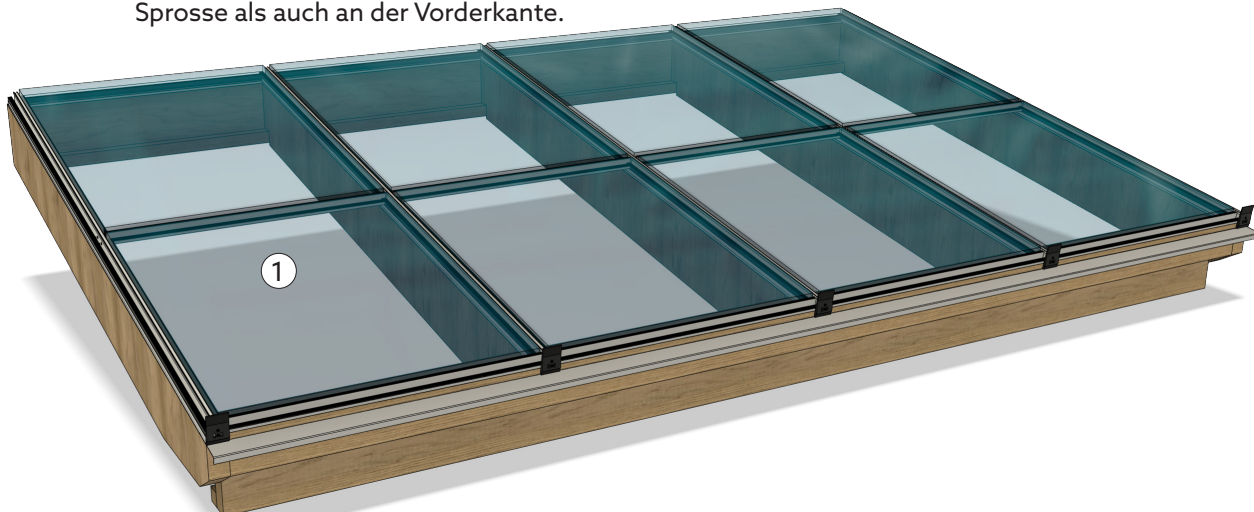
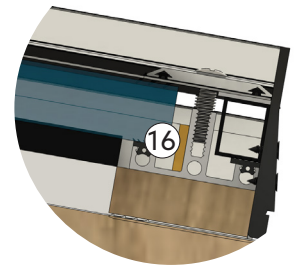

11. MONTAGE DES FÜLLPROFILS UND DER WINKELPROFILE

- Platzieren Sie das Füllprofil (14) an der Außenseite der Isolatoren der Giebelsparren sowie das Bodenprofil an der Vorderkante.
- Positionieren Sie dann die Winkelprofile (15) und (8) außen am Füllprofil.
- Fügen Sie die Verbindung zwischen dem Winkelprofil (8) und dem Grundblech (6) entlang der gesamten Vorderkante aus.

GIEBELSPARREN

VORDERKANTE

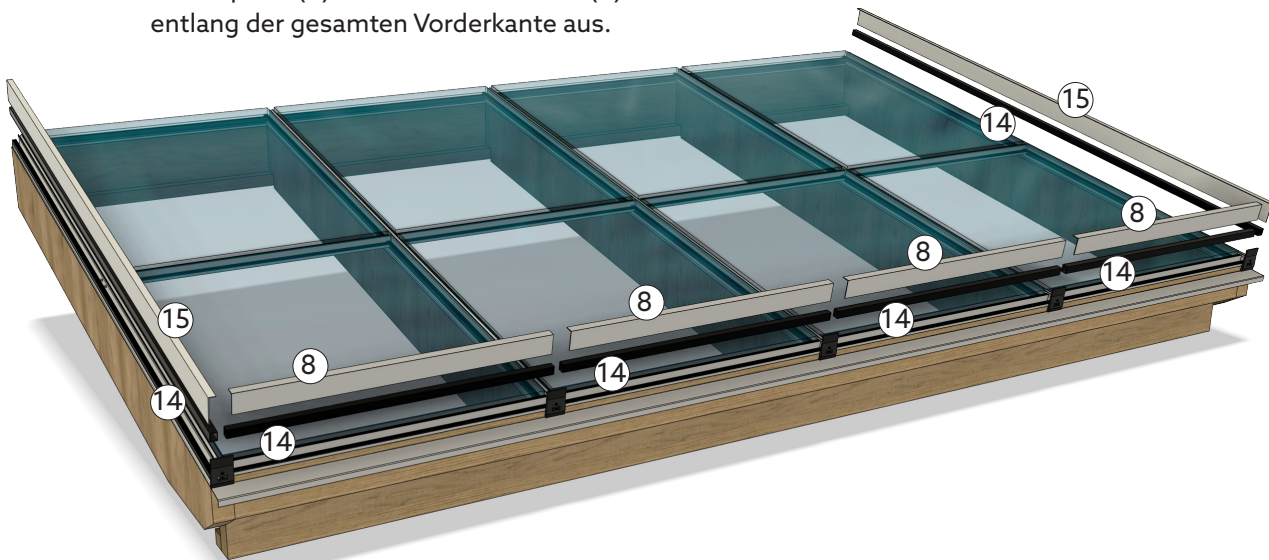
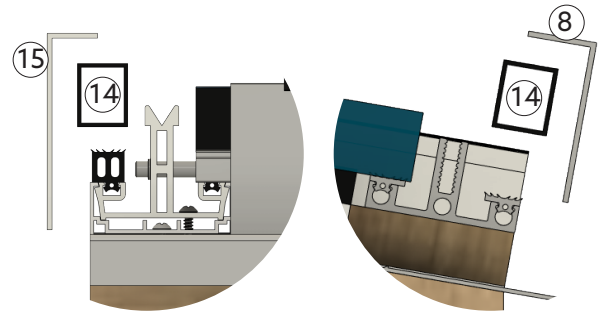

12. MONTAGE DES BUTYLBANDES

- Stellen Sie sicher, dass die Bedingungen für die Montage des Butylbandes (21) vorliegen.
- Bringen Sie zuerst das Butylband entlang der Sparren an.
- Montieren Sie dann das Butylband über alle Sprossenprofile, ohne das Butyl abzuschneiden.
- Bringen Sie zum Schluss das Butylband an der Vorderkante an, ohne das Butyl abzuschneiden.

BUTYLBAND

- Auf trockener Unterlage auftragen.
- Wird bei einer Temperatur zwischen +10° und +30° montiert.
- Bei Temperaturen unter +10° ist bei der Montage eine Wärmepistole erforderlich, um das Butyl klebrig zu machen. Diese Art der Montage ist deutlich schwieriger und ein befriedigendes Endergebnis ist nicht garantiert.

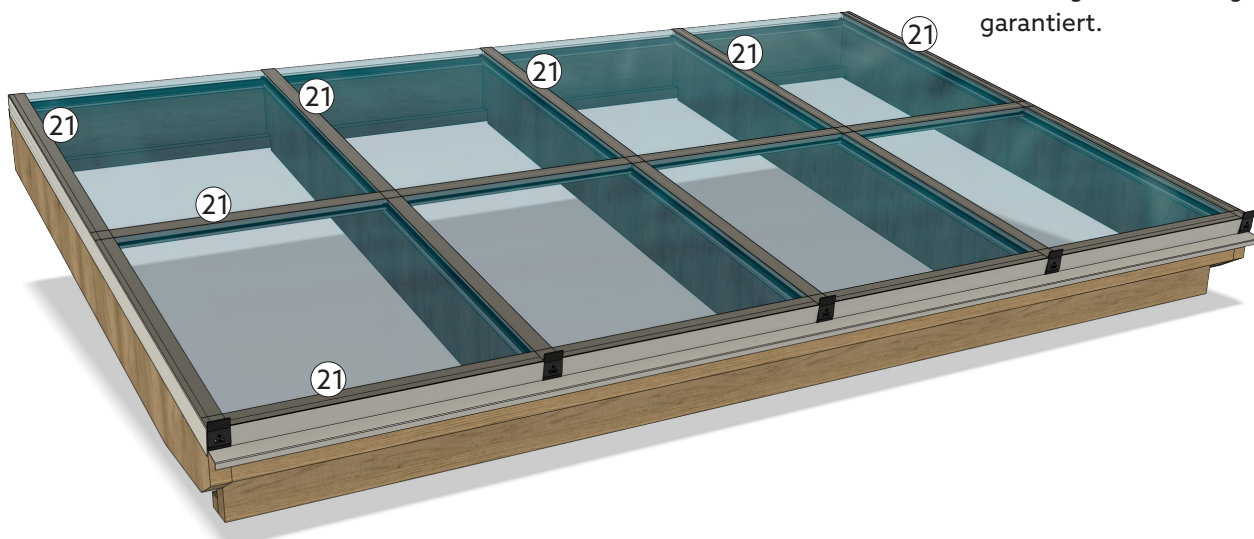

13. MONTAGE DER KLEMMPROFILE

- Montieren Sie die Klemmprofile (4) Kante an Kante mit der Vorderkante des Isolators. Das Klemmprofil wird dann an der Hinterkante etwas kurz.
- Die Klemmprofile der Giebel werden mit der kleineren Gummidichtung an der Außenseite montiert.
- Schrauben Sie die Klemmprofile mit Schraube 4,8x50 (33) durch die vorgebohrten Löcher fest. Schmieren Sie die Schraube mit Fett, damit die Butylbänder nicht zu zerreißen.
- Die Schraube muss so angezogen werden, dass die Gummidichtung gerade gegen das Glas drückt. Zu festes Anziehen erhöht die Gefahr von Verformungen und Rissen im Glas.
- Ziehen Sie alle Schrauben gleichmäßig an, sodass auch der Druck gegen das Glas gleichmäßig verteilt ist.

HINTERKANTE



VORDERKANTE

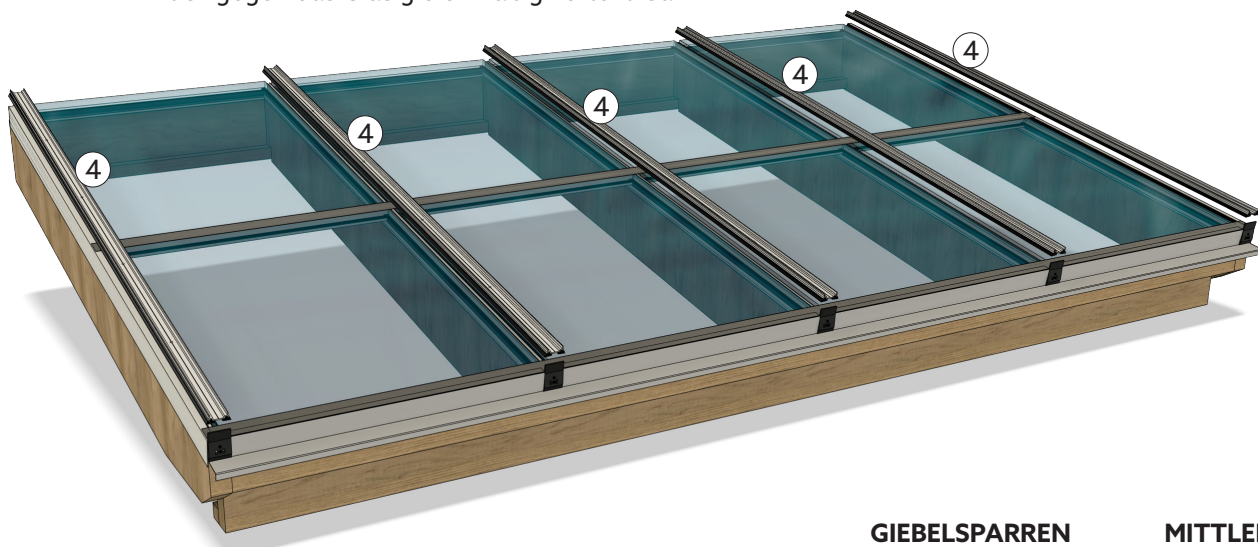
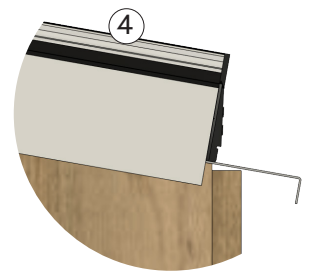

14. MONTAGE DER ABDECKKAPPEN

- Drücken Sie auf jedes Klemmprofil eine Abdeckkappe (5).
- Bei Bedarf leicht mit einem Gummihammer anschlagen. Legen Sie dann ein Holzstück dazwischen, um die Abdeckkappe nicht zu beschädigen.

GIEBELSPARREN

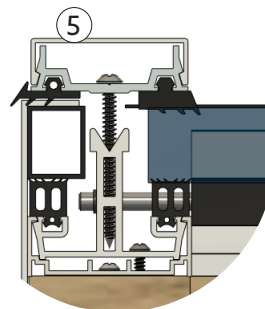

MITTLERER SPARREN

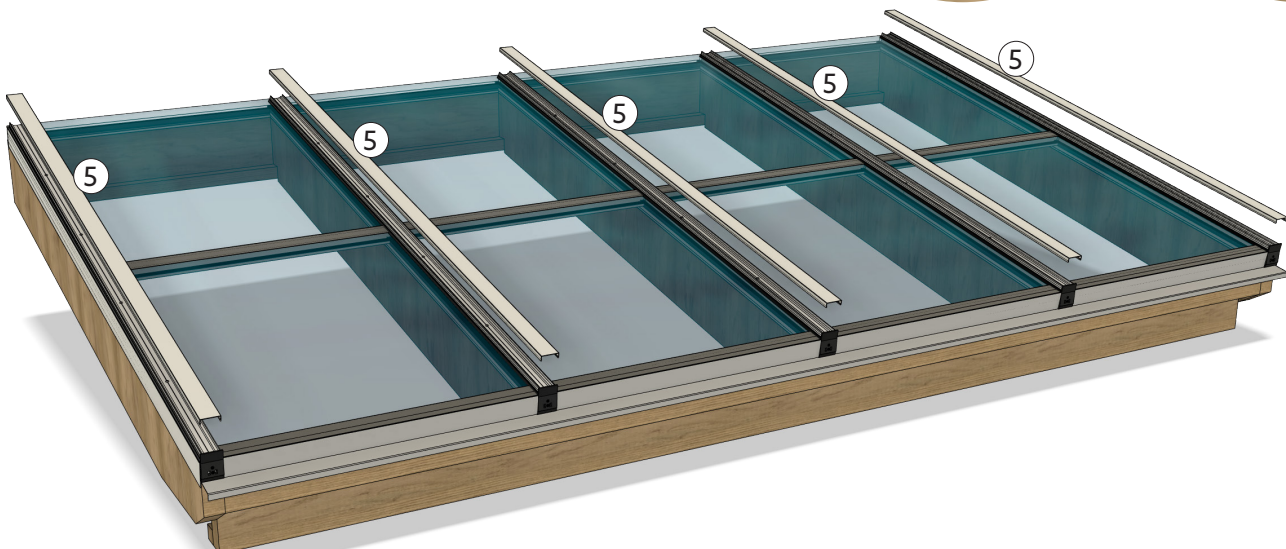
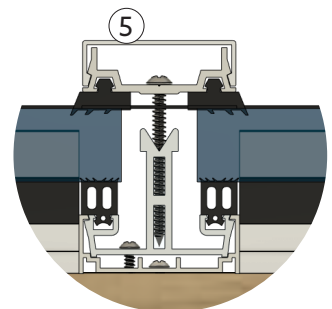

15. MONTAGE DES OBERPROFILS

- Die Gummidichtung (23) wird auf die gleiche Größe wie das Oberprofil (9) geschnitten.
- Montieren Sie die Oberprofile mit Gummidichtung an allen Bodenprofilen auf das Butylband, sowohl an der Sprosse als auch an der Vorderkante.
- Stellen Sie sicher, dass die Löcher in den Ober- und Bodenprofilen richtig übereinander liegen, sodass die Schraube 6,3 x 32 (31) gerade eingeschraubt wird.
- Schmieren Sie die Schraube mit Fett, damit das Butylband nicht reißt.
- Wichtig ist, dass das Oberprofil im Dachfach zentriert angeordnet ist, damit Wasser seitlich ablaufen kann.
- Geben Sie reichlich Fugmasse unter Schraubenkopf, bevor Sie die Schraube vollständig einschrauben, damit das Loch ordnungsgemäß abgedichtet ist.

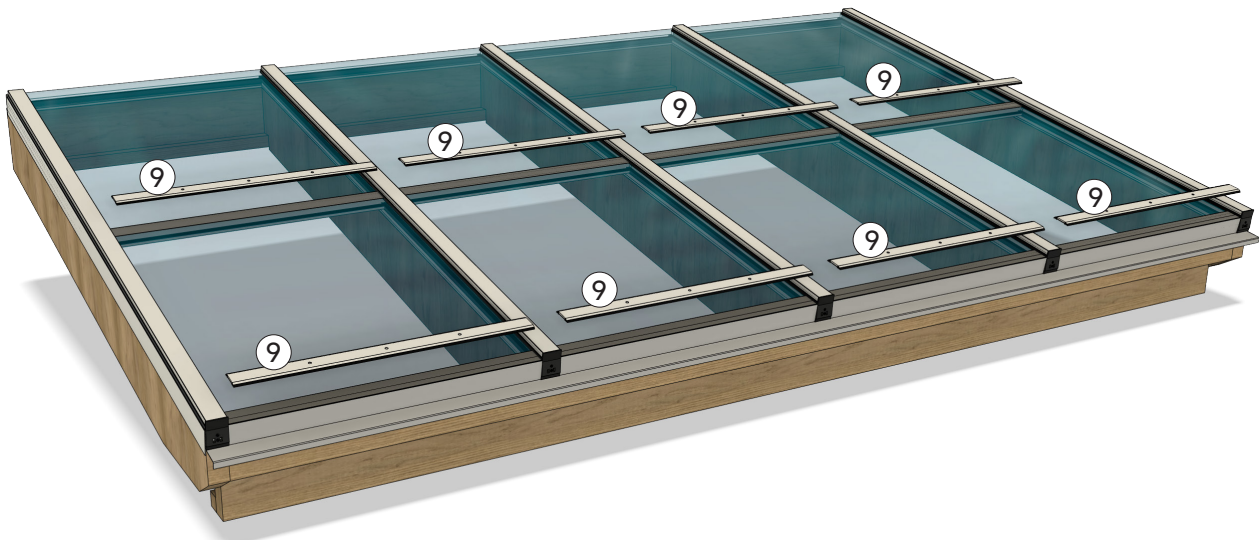
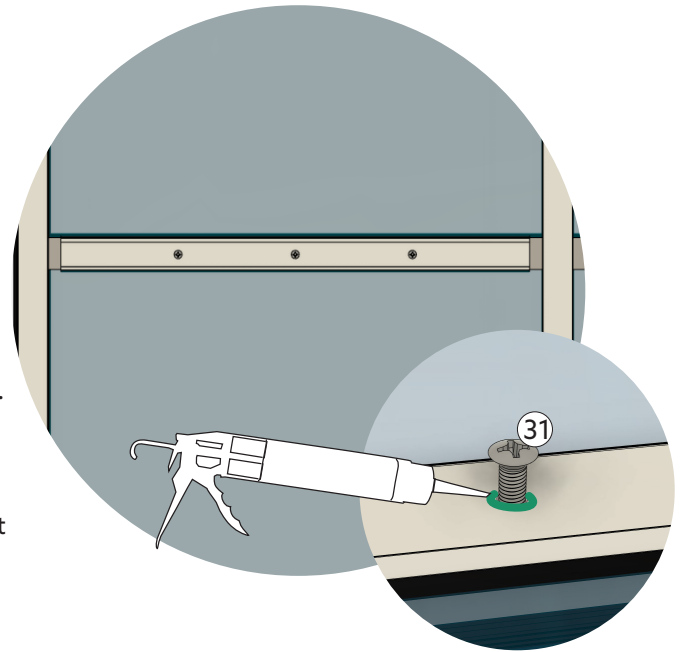

16. MONTAGE DES WANDMONTAGEPROFILS

- Entfernen Sie die Gummidichtung (28) vom Wandmontageprofil (13).
- Bohren Sie das Profil $\varnothing X$ mm innen und $\varnothing Y$ mm außen vor. Die Größe der Löcher wird von der Größe der Schraube und der Größe des Schraubenkopfes bestimmt.
- Bohren Sie ca. 100 mm von jeder Kante vor, mit max. 800 mm Abstand dazwischen.
 $\varnothing X$ MM = Loch für die Gewindegröße der Schraube.
 $\varnothing Y$ MM = Loch, um den Schraubenkopf zu versenken.
- Montieren Sie ein kleines Stück der Gummidichtung wieder und positionieren Sie das Profil an der Fassade, um den Abstand zum Glas zu bestimmen.

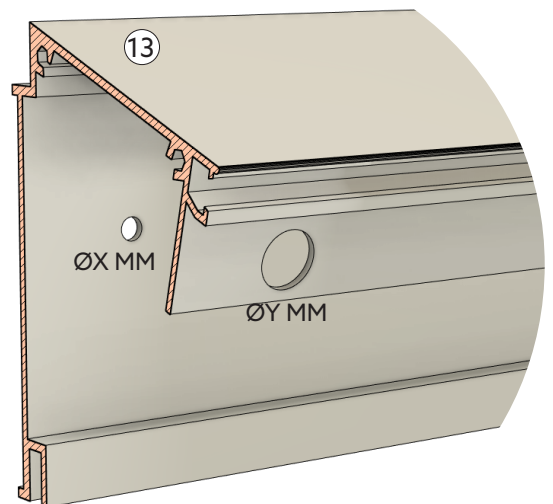

17. MONTAGE DES WANDMONTAGEPROFILS

- Stellen Sie sicher, dass das Wandmontageprofil (5) Kante an Kante mit der Außenkante der Abdeckkappe liegt.
- Lösen Sie die Gummidichtung (28) wieder.
- Befestigen Sie das Wandmontageprofil mit einer für den Untergrund geeigneten Schraube an der Fassade.
- Montieren Sie die Oberkante des Wandmontageprofils zur Abdichtung an der Fassade.

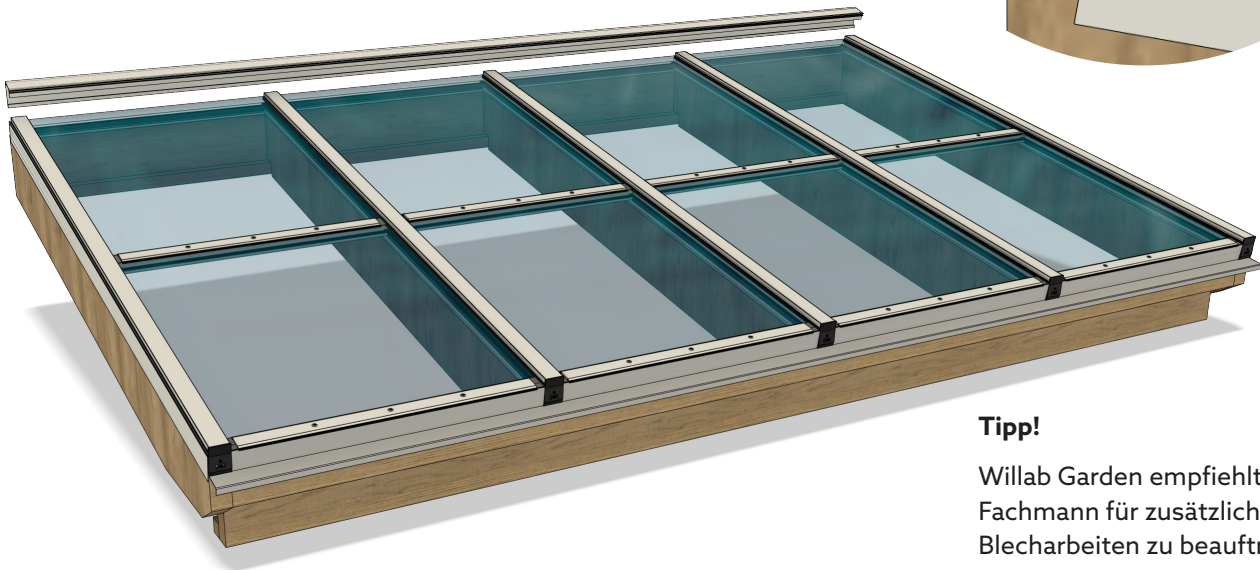
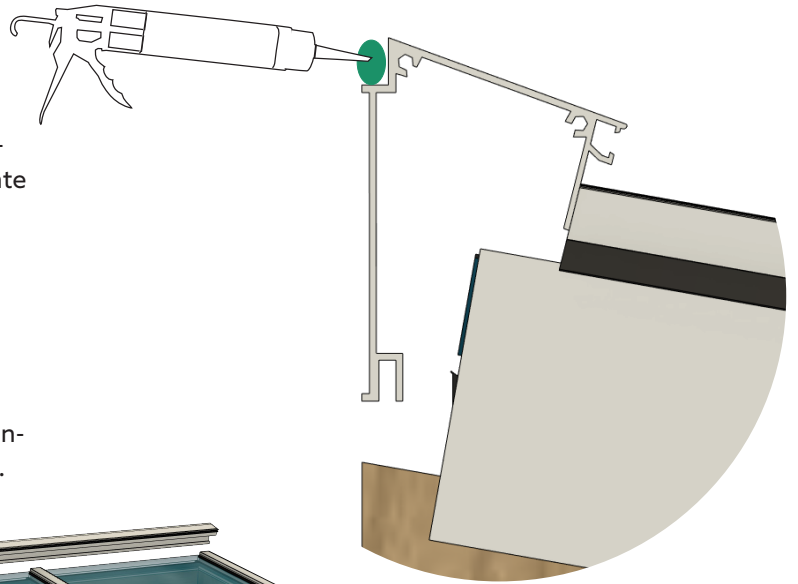

Tipp!

Willab Garden empfiehlt, einen Fachmann für zusätzliche Blecharbeiten zu beauftragen.

18. MONTAGE DES BUTYLBANDES

- Bringen Sie das Butyl (21) zwischen Wandmontageprofil und Glas auf.
- Setzen Sie die Gummidichtung (28) wieder ein und schneiden Sie um alle Abdeckkappen herum.
- Dichten Sie dann um alle Abdeckkappen herum ab, an denen die Dichtung abgeschnitten ist.

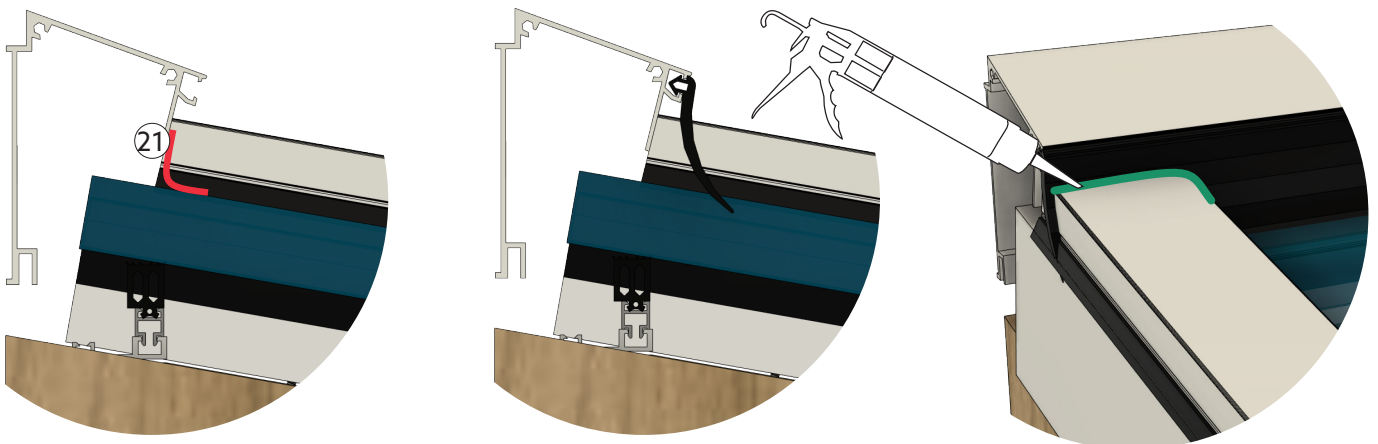

19. MONTAGE DES ENDSTÜCKS

- Messen Sie und markieren Sie leicht mit einem Bleistift, wo sich das Endstück (18) befinden soll.
- Schneiden Sie diese von der Gummidichtung des Isolators ab, die an der Außenseite des Giebelsparrens vorsteht.
- Dort anfügen, wo das Endstück angebracht werden soll.
- Schrauben Sie das Endstück mit den mitgelieferten Schrauben (32) fest.

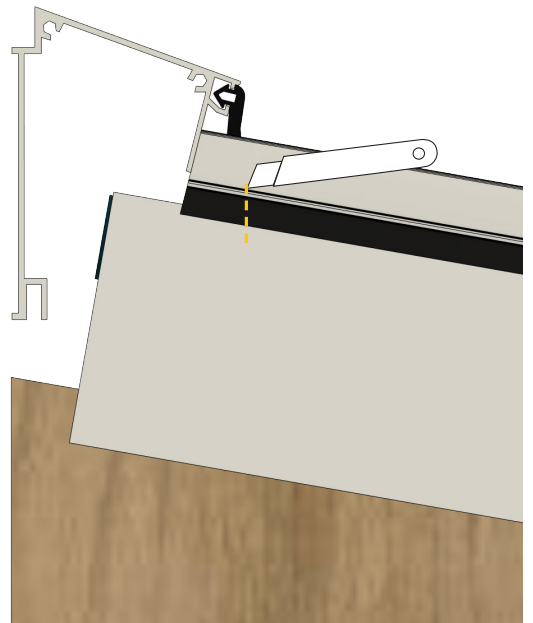
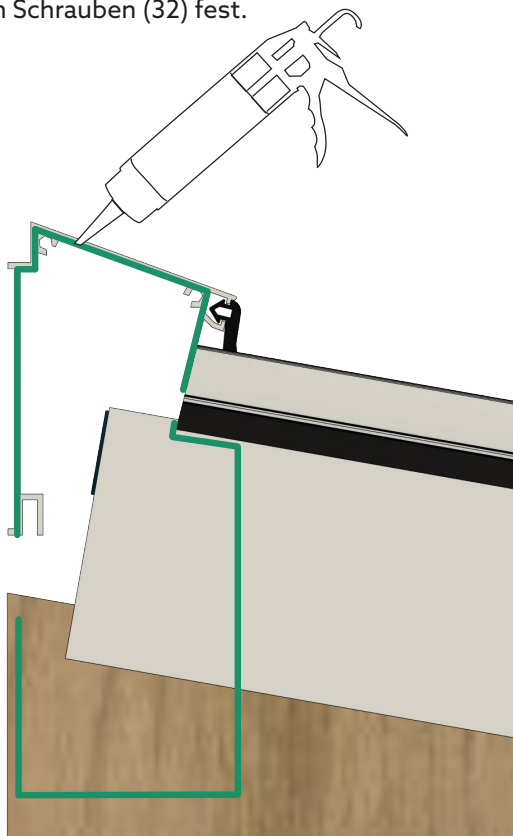

20. FUGEN DES WINKELPROFILS

- Fügen Sie die Verbindung zwischen dem Winkelprofil (8) und dem Grundblech (6) entlang der gesamten Vorderkante aus.
- Verwenden Sie eine Fugenmasse in der gleichen Farbe wie die Profile, da diese sichtbar ist.

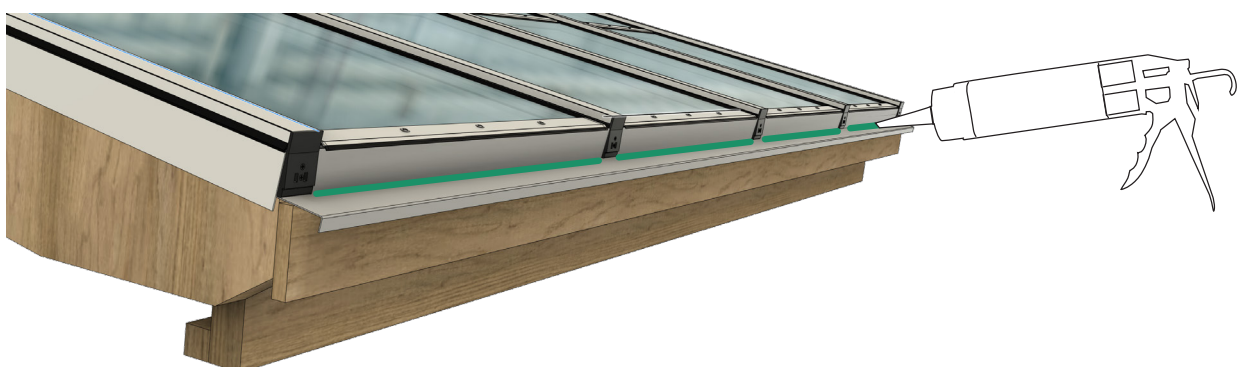

Pflegehinweise

Eine regelmäßige und ordnungsgemäße Reinigung mit geeignetem Reinigungsmittel wird empfohlen, um die Lebensdauer des Daches zu verlängern.

- Die Glaskassetten werden wie normales Glas gereinigt.
- Verwenden Sie Standard-Glasreiniger, viel Wasser und ein weiches, fusselfreies Tuch oder einen Abzieher.
- Verwenden Sie keine Schaber, Metallgegenstände oder Stahlwolle, um hartnäckigen Schmutz zu entfernen.

- Spiritus oder Aceton löst bestimmte Verunreinigungen. Sanfte Reinigungsmittel können andere Verunreinigungen entfernen. Das Reinigungsmittel wird mit Spiritus abgewaschen. Reinigen Sie dann das Glas auf die übliche Weise.

Aluminiumprofile

- Verwenden Sie milde Seife, Handgeschirrspülmittel oder einfach nur klares Wasser, um die Profile zu reinigen.

Daran sollten Sie denken

Eis und Schnee entfernen

Achten Sie darauf, Eis und Schnee vom Wintergartendach zu entfernen und Rinnen, Fallrohre und Profile frei von Eis und Schnee zu halten. Das Einfrieren kann dazu führen, dass sich durch ausdehnendes Eis Teile des Dachs anheben, was zu Undichtigkeiten und der Gefahr von Frostrissen in Dachrinnen und Fallrohren führt. Schaufeln Sie sofort, wenn es geschneit hat – dann ist es am einfachsten und am wenigsten aufwendig, den Schnee zu entfernen.

Maßnahme: Sie können ein mit einem Thermostat ausgestattetes Heizkabel in die Dachrinnen und die Fallrohre legen, um Eisbildung und die Gefahr einer Undichtigkeit zu vermeiden. Weitere Informationen zu Heizkabeln finden Sie unter willabgarden.se.

Abdichtung an der Struktur

WICHTIG! Befestigung und Montage an Fassade werden vom Kunden durchgeführt. Blech und Dichtungszubehör sind nicht im Lieferumfang enthalten.

Kondenswasser vermeiden

Egal, ob gewöhnliches Glas, Energieglas oder Isolierglas: Es kann Kondenswasser an den Scheiben entstehen. Kondenswasser entsteht durch kalte Oberflächen und kalte Luft, was Feuchtigkeit schlechter „transportiert“ als heiße Oberflächen und heiße Luft. Manchmal kommt Kondenswasser einmalig vor; in anderen Fällen können längerfristige Feuchtigkeitsprobleme die Ursache sein. Wir haben die häufigsten Probleme aufgelistet und Maßnahmen vorgeschlagen.

Belüftungslüfter

Eine gute Belüftung im Wintergarten minimiert das Risiko von Kondenswasser deutlich und sorgt für ein angenehmeres Klima in Ihrem Wintergarten.

Kaufen Sie für eine reibungslose Installation eines unserer kompletten Lüftungspakete. Wählen Sie zwischen den Lüftern Pax Levante und Fresh Intellivent Celsius.

Feuchtigkeit vom Haus aus

Beim Öffnen der Terrassentür strömt warme, feuchte Luft in den Wintergarten. Wenn die Luft draußen kälter ist, kondensiert die Feuchtigkeit auf den kältesten Oberflächen.

Maßnahme: Belüften.

Feuchtigkeitsausstoß von Menschen

Menschen geben viel Feuchtigkeit ab und mehrere Menschen gleichzeitig im Wintergarten können für beschlagene Scheiben sorgen.

Maßnahme: Belüften.

Feuchtigkeitsausstoß von Pflanzen

Auch Pflanzen geben viel Feuchtigkeit ab und wenn Sie Ihren Wintergarten als kombiniertes Gewächshaus nutzen möchten, können Sie Probleme mit Kondenswasser bekommen.

Maßnahme: Mechanische Belüftung mit beispielsweise einem Kleinraumventilator oder dergleichen.

Ungünstiges Wetter

Wenn es für kurze Zeit viel Niederschlag gibt, während die Temperatur schnell sinkt, kann diese Kombination Kondenswasser verursachen.

Keine Maßnahmen erforderlich: Das Problem löst sich von selbst, wenn sich das Wetter ändert.

Bodenfeuchtigkeit

Wenn Sie einen offenen Holzboden und ein feuchtes Grundstück haben, kann Bodenfeuchtigkeit in den Wintergarten eindringen.

Maßnahme: Verwenden Sie Makadam oder Sand unter dem Grundgerüst. Zusätzlich sollte in der Sand- oder Makadamschicht eine Kunststoffolie als „Dampfsperre“ hinzugefügt werden. Alternativ den Boden versiegeln.